

OSVĚTLENÍ

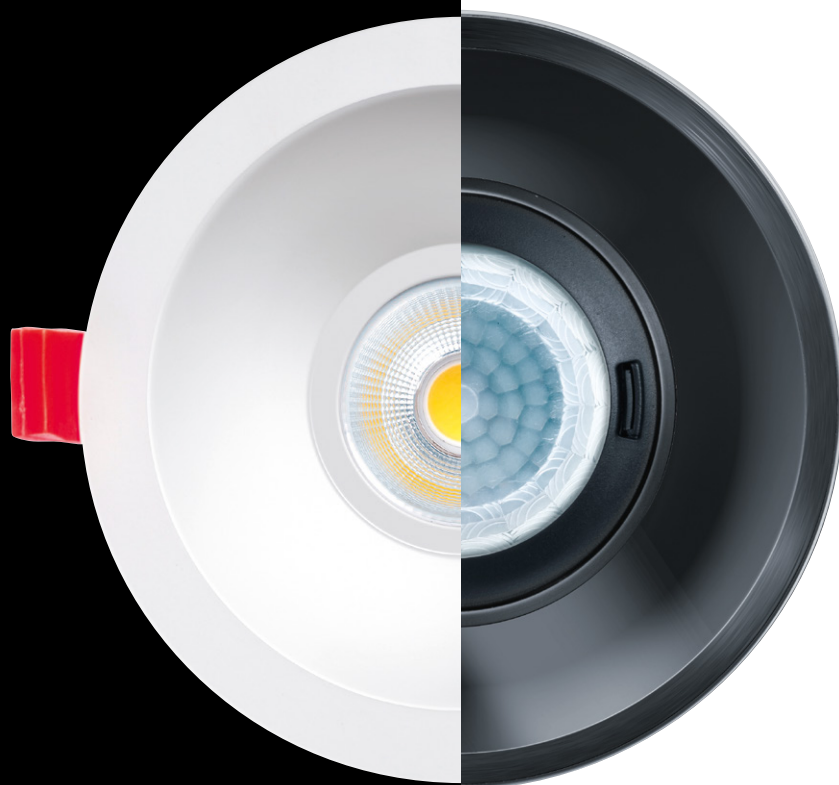

AUTOMATIZACE

NĚMECKO JAKO ZÁRUKA KVALITY

Vyspělé strojírenství, kreativní vynalézavost, kvalita a spolehlivost – to vše lidé na celém světě spojují s německými produkty. V hlavním sídle ESYLUX v Ahrensburgu u Hamburgu je této myšlence podřízen výzkum, vývoj i výroba s co nejpřísněji kontrolovanými procesy. ESYLUX garantuje maximální preciznost a kvalitu zhotovení všech komponentů svých produktů. Vznikají tak řešení s nejvyšší jakostí až do nejmenšího detailu – nejlepší recept na úspěšné budování důvěry zákazníků.



reddot award 2016
winner

OBSAH

Biologicky účinné osvětlení	4 - 12
Technické inovace	13 - 15
Svítidla	16 - 51
Čidla	52 - 67
Instalace / technická řešení	68 - 75



ESYLUX•

OFICIÁLNÍ PARTNER DENNÍHO SVĚTLA



Portfolio řešení

Světlo, které umí víc než jen svítit

Zářit, jiskřit, pulsovat – nebo prostě jen svítit. Světlo je fascinující prvek s nesčetnými lomy a variacemi, jehož rozmanitostí nelze nikdy dosáhnout. A přece Vám ESYLUX může představit kompletní řadu plnohodnotné světelné techniky, vhodné především pro komerční budovy.

V exteriéru ESYLUX zajišťuje snadnou a spolehlivou orientaci, ukazuje plochy ve správném světle a umožňuje tvorbu individuálních konceptů. V interiéru zaručuje dostatečný rozhled, v nouzové situaci svádí pohled na podstatné body a nabízí plnohodnotné osvětlení pro téměř každou situaci – od prostého stropního bodového svítidla až po světelné systémy biodynamického osvětlení pracovišť.

Jelikož se ESYLUX specializuje na systémy osvětlení ovládané dle potřeby senzory pohybu, využívá intenzivně součinnost světla a automatizace, tedy kombinaci osvětlení s inteligentní technologií řízení. Využití této součinnosti v první řadě umožňuje maximálně vycházet vstříc individuálním potřebám člověka a zlepšovat tak podstatnou měrou kvalitu jeho života. Například tím, že se osvětlení automaticky přizpůsobuje změnám světelného jasu okolí a dbá na to, aby člověk v kteroukoliv dobu dostával potřebnou intenzitu světla. Zároveň pak sensorický systém a inteligentní řízení osvětlení šetří uživateli náklady na elektrickou energii. Spínání svítidel i dalších zařízení v závislosti na přítomnosti osob (či techniky) spolu s automatickým využíváním denního světla, které do prostoru dopadá, vede k výraznému zvýšení energetické efektivity systému a současně přispívá k ochraně přírodních zdrojů.



Výroba v německém výrobním závodě zaručuje nejvyšší kvalitu a umožňuje krátké dodací lhůty – též pro větší objekty.

Kvalita světla

Světlo, které přesvědčuje kvalitou

Aby mohlo vzniknout kvalitní řešení osvětlení, je třeba sloučit více faktorů, jako např. design tvaru svítidel nebo kvalitu použitých materiálů. Nejdůležitějším aspektem však zůstává kvalita světla samotného – a ta začíná volbou správného osvětlovacího prostředku. ESYLUX se zaměřil na vývoj řešení založených na LED zdrojích, neboť vysoký zisk homogenního světla je pro něj nezbytný. Avšak není LED jako LED. Proto dbá již při binningu, tedy při výběru jednotlivých diod pro světelný zdroj, se zvláštní pečlivostí na to, aby jen ty nejlepší našly cestu do jeho svítidel.

Se zkouškami všech charakteristik, relevantních z hlediska kvality světla, pomáhá vlastní světelná laboratoř ESYLUX Lichtlabor. Tato laboratoř je místem, na kterém se prověřují svítidla během celého procesu jejich vzniku podle nejpřísnějších měřítek. Vybavení laboratoře technologií State-of-the-Art a tónování jejích vnitřních stěn matnou nereflexní černou barvou tvoří ideální rámcové podmínky. Ať již konzistence barev, reprodukce barev nebo faktor blikání, nic neujde precizní kontrole inženýrů ESYLUX.



Světelná laboratoř ESYLUX

Kvalita světla

Aby byla za všech okolností zaručena přirozená reprodukce barev prostředí, nespolehá ESYLUX pouze na normativní minimální požadavky. Dodatečně k oněm 8 předepsaným používá všech 15 zkušebních barev indexu reprodukce barvy CRI. Kromě toho jako jeden z prvních výrobců rozšířil svou zkušební metodiku o stupnici kvality

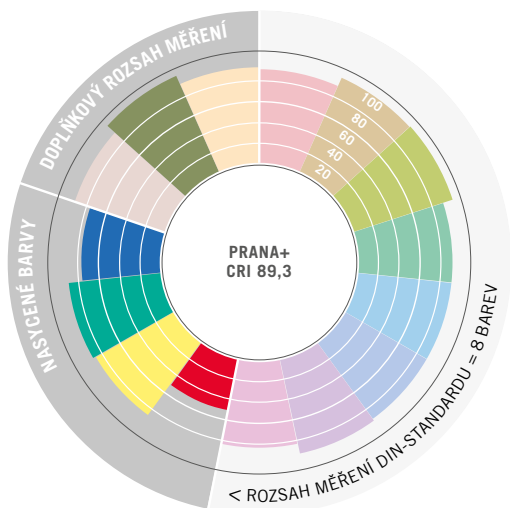

ESYLUX CRI Spektrum
výsledek měření PRANA+

dobře: může způsobovat únavu a vyvolávat pocity závratě, ovšem může mít i mnohem horší dopady na zdraví. Komu leží na srdci blaho uživatele domu, ten vsadí na svítidla s co možná nejnižším faktorem blikání. A právě taková dostane u ESYLUX.

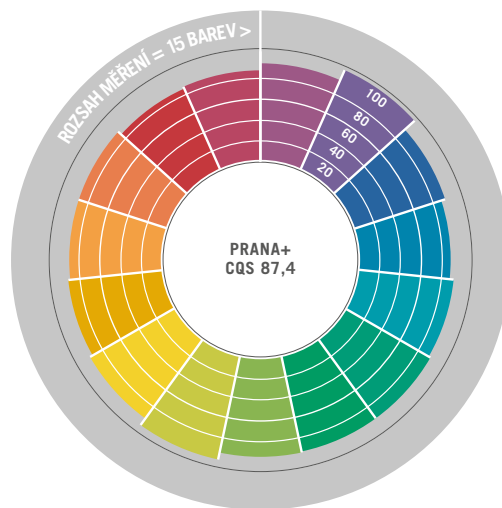

ESYLUX CQS Spektrum
výsledek měření PRANA+

barvy CQS. Jen společně CRI a CQS zaručují, aby reprodukce jak slabších, tak i mimořádně nasycených barev zůstala realistická.

Zvláštní výzvu představuje u LED zdrojů chvění resp. blikání, neboť na kolísání střídavého proudu reaguje LED mnohem rychleji a bezprostředněji než běžná klasická žárovka. Toto chvění nedělá člověku

Aby se zákazníci mohli spolehnout na to, že všechna svítidla určité série také skutečně mají stále stejnou barvu světla, dbá ESYLUX, nad rámec rozsahu série, na nadprůměrně vysokou konzistenci poskytované barvy svých LED svítidel. Jen tak je zajištěno, že osvětlení v místnosti zůstane harmonické. Hodnota konzistence barvy je u ESYLUX vždy v rozmezí 1 – 3 SDCM MacAdamovy elipsy.

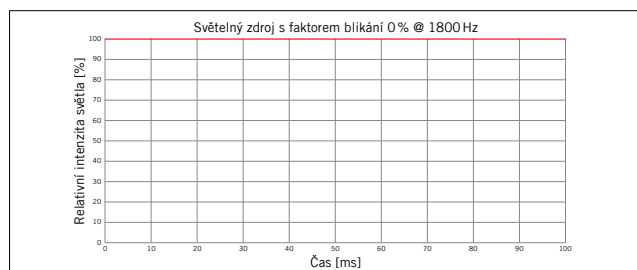

Výsledek měření svítidla s faktorem blikání 0 %

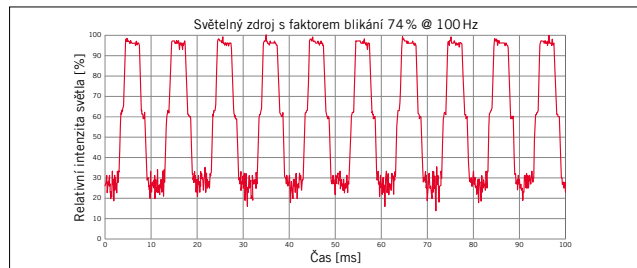

Měření relativní kolísající intenzity osvětlení u svítidla, které vytváří silné chvění s faktorem blikání 74 %.



Dvě svítidla s vypočtenou CCT 4000 Kelvinů, která však vykazují výrazné odchylky ve skutečném barevném odstínu.



Svítidla s vypočtenou CCT 4000 Kelvinů a hodnotou SDCM <1, u kterých se hodnota cílové barvy nachází přímo na Black-Body-křivce.

Kromě toho klade zásadní důraz na to, aby bílé odstíny jeho světla vždy odpovídaly přirozené bílé barvě – ať již teplé nebo studené. Z tohoto důvodu se s vysokou přesností řídí Black-Body křivkou normované palety barev CIE. Když tedy ESYLUX mluví o bílém světle, pak míní bílé světlo zcela srovnatelné s přirozeným slunečním svitem!

Působení světla

Světlo, které prostě působí lépe

Pouze ten, kdo tyto a všechny další charakteristické znaky, tvořící kvalitu svítidla, vzájemně sladí a inteligentně zkombinuje, vytvoří hodnotné a kvalitní řešení osvětlení. Jestliže však existuje potřeba docílit co možná nejlepšího působení umělého světla na člověka, pak pouze toto nestačí. Podaří se to jen tomu, kdo se zároveň zaměří na dynamické světlo slunce, jak to dokládají četné vědecké studie. A existuje pojem, jenž zaručuje tuto potřebu více než kterýkoliv jiný: **Human Centric Lighting**, královská disciplína interiérového osvětlení.

Světlo řídí biologický rytmus lidského organismu. Výzkumy potvrdily, že modré světlo (typické pro LED) stimuluje aktivitu, protože podporuje uvolňování serotoninu a naopak potlačuje vyplavování melatoninu, hormonu důležitého pro spánek. Po ránu je serotonin více než žádoucí, ale jednu až dvě hodiny před spaním rozhodně ne. Mozek si myslí, že je den, a podle toho se také chová. Je tedy třeba v předstihu umožnit resp. podpořit tvorbu melatoninu. Kritériem správného osvětlení je v této souvislosti teplota chromatičnosti poskytovaného světla, tedy zda jde o tzv. studené či teplé světlo. Při práci je potřeba hodnota alespoň 4000 K (studené světlo), pro odpočinek a relaxaci se doporučuje 2700 K (teplé světlo). Před spaním pak postačí 2000 K.

Pokud řešení osvětlení sleduje tuto základní myšlenku, přinese do interiéru kus pravého slunce. Vytvoří kromě přímého světla zároveň také co možná nejlepší velkoplošné světlo, dynamizuje jeho barvu i jas a cílí tak na důležité charakteristické znaky přirozeného denního světla. Výsledek: Hormonální systém člověka obdrží biolo-

gicky účinné světlo, které podporuje vitalitu, pocit pohody i schopnost koncentrace, a synchronizaci biorytmů zlepšuje zdraví. Člověk ráno lépe zahájí den, vyvíjí vysokou, dosud nepoznanou produktivitu, a poté světlo večer naladí jeho organismus na rekreující spánek, který jej posílí pro úkoly příštího dne.

Jestliže se technologii podaří zlepšit kvalitu života tímto způsobem a zároveň toho dosáhnout v praxi s obzvláště vysokou efektivitou využití elektrické energie, vznikne symbióza zvláštního druhu. Člověk profituje z přírody: Příroda mu ukázala, jaké světlo je pro něj nevhodnější, čímž vytvořila základ pro to, aby jej uměl správně simulovat v interiérech. Současně z této vůči přírodním zdrojům šetrné přeměny energie profituje sama příroda: Nejen že energeticky účinná LED svítidla snižují spotřebu energie, nýbrž je navíc díky integrovanému senzorickeému systému k efektivnímu řízení kromě pohybu využíváno i dynamické denní světlo dopadající oknem. ESYLUXu se podařilo této symbiózy dosáhnout prostřednictvím vlastními silami vyvinuté technologie **SymbiLogic™ Technology**.

SymbiLogic Technology integrovaná do stojacích lamp série PRANA+ a rovněž do nejvyšších stupňů výbavy našich systémových řešení podporuje rovnováhu mezi člověkem a přírodou, přičemž poskytuje uživateli v budově světlo, jež je pro něj nejlepší, a to skutečně v kteroukoliv dobu. Je výsledkem naší dlouholetými zkušenostmi v oblasti elektroniky a automatizace získané kompetence. Je nepopíratelným důkazem toho, že světlo může znamenat mnohem více, než jen pouhé osvětlení prostoru.

Adaptivní regulace konstantního osvětlení technologie **SymbiLogic™** umožňuje energeticky efektivní využití denního světla také u biologicky účinného světla.

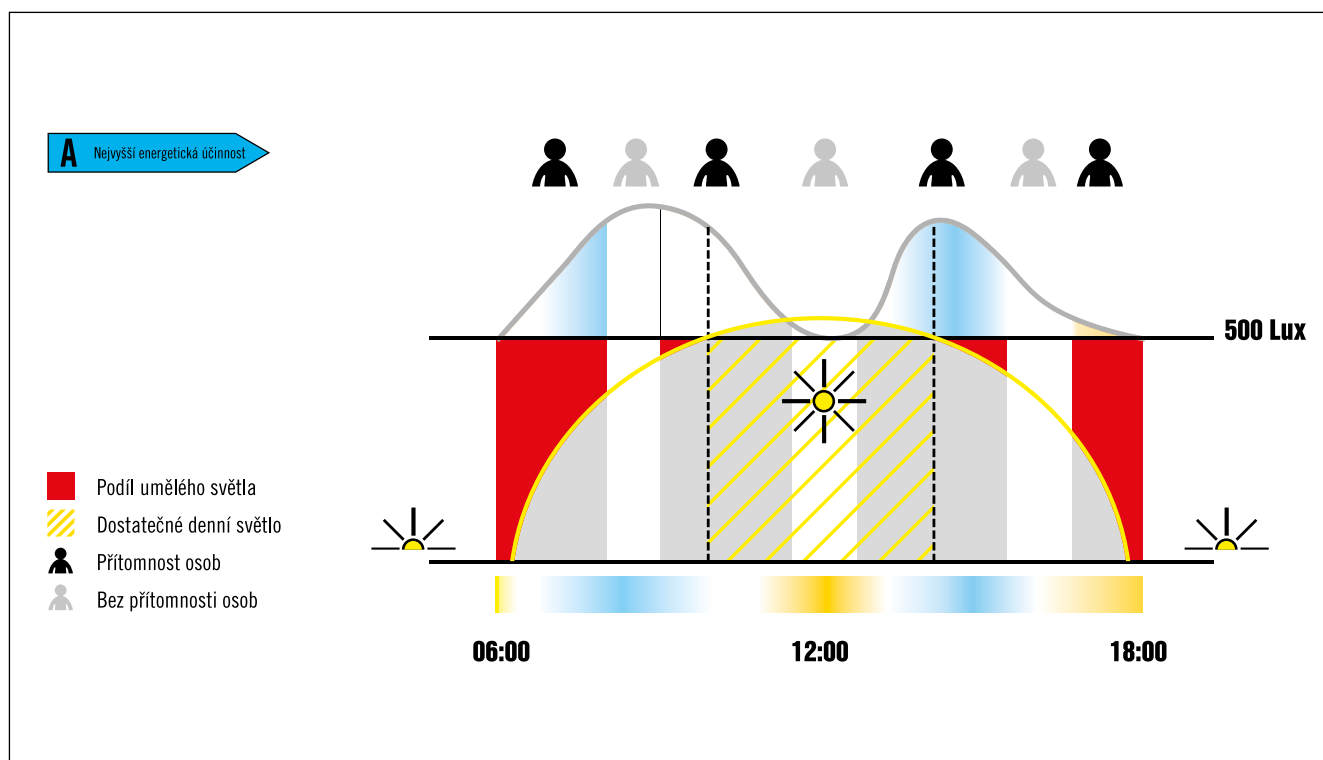

Působení světla

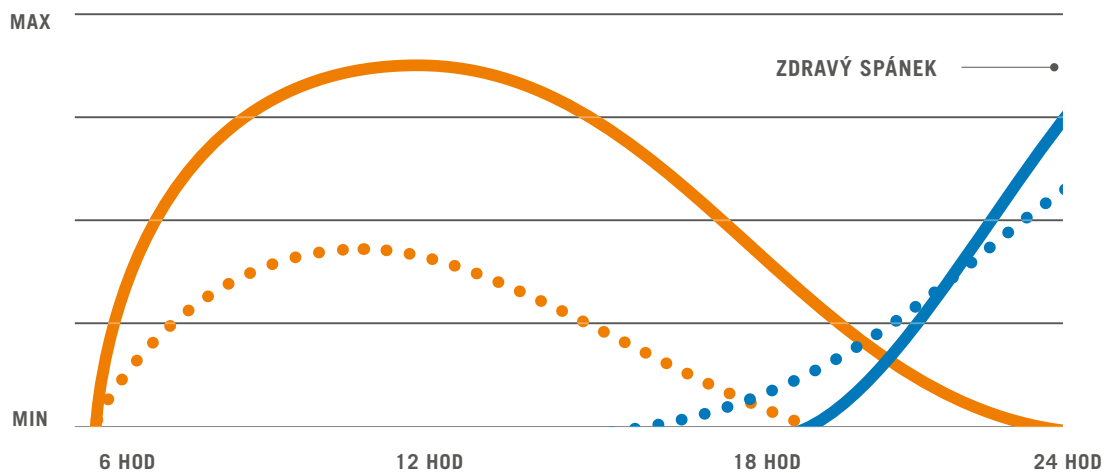

- Vzorový průběh vitality: se SymbiLogic™
- Vzorový průběh vitality: tradiční osvětlení*
- Vzorová produkce melatoninu: se SymbiLogic™
- Vzorová produkce melatoninu: tradiční osvětlení*

* Předpoklady odvozené z doporučení plánování dle normy DIN SPEC 67600



Každý jednotlivý krok, zvyšující efektivitu využití energie, přispívá k šetření přírodních zdrojů Země. Podobně je tomu u světla: Jestliže se zlepší kvalita života jednotlivce, profituje pak celá společnost.

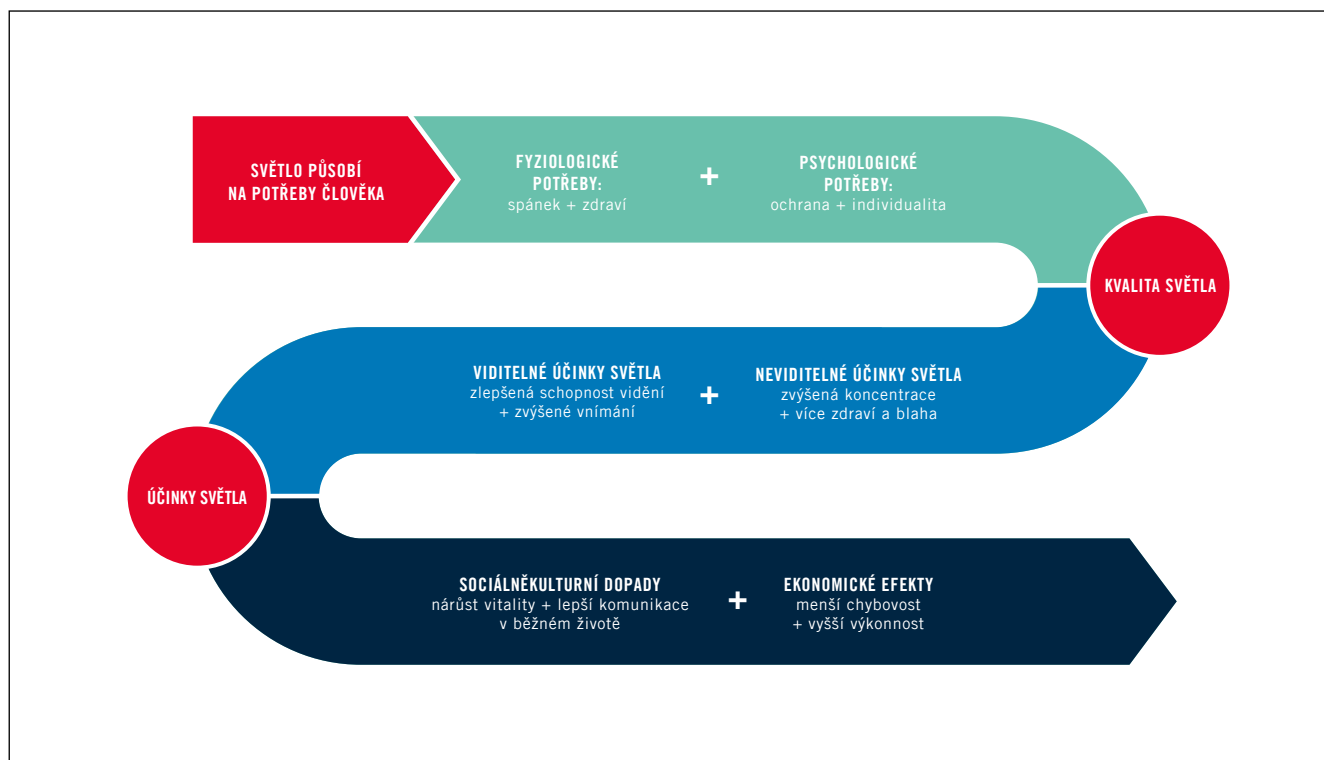

Inteligentní světlo se systémem

Systémová řešení ESYLUX působivě znázorňují to, jak si tento výrobce představuje ideální kombinaci osvětlení a automatizace. V těchto světelných systémech jde vždy o rozsáhlé rozšiřitelné řešení pro osvětlení pracovišť v kancelářských budovách, vzdělávacích institucích a zdravotnických zařízeních. Integrovaným senzo-

- **základ systému: ESYLUX Light Control (ELC), čidlo přítomnosti, až 4 systémová LED svítidla a patch kabel; všechny komponenty jsou k dostání také jednotlivě**
- **určeno k osvětlení plochy cca 20 m²**
- **řízení až čtyř světelných kanálů dle dané potřeby: Připravený pro řízení scény a klasickou regulaci konstantního osvětlení (3000 K, 4000 K) nebo volitelně s integrovanou technologií SymbiLogic™ Technology pro biologicky účinné osvětlení a adaptivní regulaci konstantního osvětlení**
- **snadno konfigurovatelný a snadno ovladatelný**
- **rozšiřitelný i pro největší instalace**

Standardní osvětlení

s 3000 Kelvin



nebo 4000 Kelvin



Biologicky účinné osvětlení



s adaptivní teplotou světla
2700 K až 6500 K



rickým systémem a inteligentním řízením osvětlení zajišťují nejen nejvyšší energetickou efektivitu, nýbrž svou kvalitou světla a volitelně též biologicky účinným světlem zlepšují do značné míry kvalitu života.



Základní provedení

Základ systému sestává vždy z kombinace řídicí jednotky ELC (ESYLUX Light Control) s až 4 stropními LED svítidly a čidla přítomnosti (s detekcí přítomnosti a soumrakovým senzorem).

V nabídce je provedení se standardním osvětlením nebo varianty s biologicky účinným světlem technologie SymbiLogic Technology. V obou případech zajišťuje senzorický systém rozsvícení pouze za přítomnosti člověka, zatímco soumrakový senzorický systém reguluje konstantní osvětlení v závislosti na míře dopadajícího denního světla. Nejvyšší energetická účinnost s odpovídajícím potenciálem úspory je tak zajištěna ve všech variantách systému.

Nejjednodušší instalace

Protože jednotka ESYLUX Light Control (ELC) obsahuje zdroj napětí pro všechna systémová svítidla, mohou být tato instalována jednoduše prostřednictvím kabeláže **Plug & Play**. To vede k výrazné úspoře času v porovnání s klasickým zapojením běžného světelného obvodu. Potřebné propojovací sběrníkové kabely jsou vždy součástí dodávky.

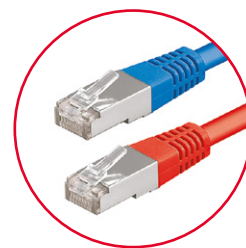

Ovládání a konfigurace

Ovládání systému je rovněž velmi jednoduché. V základním provedení lze měnit jas a případně barvu světla **prostřednictvím běžných spínacích tlačítek 230V, DALI-tlačítek nebo univerzálního dálkového ovládače ESY-Pen** a dle potřeby nastavit jednotlivé světelné scény.

Konfigurace scén a nastavení parametrů se provádí pomocí dálkového ovládače. Také individuální ovládání jednotlivých svítidel a světelných kanálů probíhá snadno pomocí dálkového ovládače.



Rovněž jsou připraveny varianty, které lze alternativně velmi pohodlně a jednoduše ovládat pomocí **ESYLUX App prostřednictvím Bluetooth**. Tato aplikace zároveň umožňuje konfiguraci světelných kanálů i jednotlivých svítidel.



Alternativně nabízíme provedení s **modulem KNX zabudovaným do ELC**. Tyto ELC-jednotky lze zcela standardně integrovat do KNX-automatizace budovy, aniž by musel být instalován separátní Gateway. ELC lze adresovat přímo a celý systém je pak pohodlně řízen a sledován centrálním řídicím prvkem.

Jedná se o celosvětově první DALI-systém schopný integrace s KNX!

Inteligentní světlo se systémem

SADY CELINE QUADRO

Sady CELINE Quadro jsou variantou se čtyřmi celoplošnými systémovými svítidly, separátní ESYLUX Light Control a separátním čidlem přítomnosti. Osvětlovaná plocha je cca 20 m².

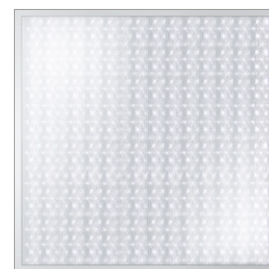
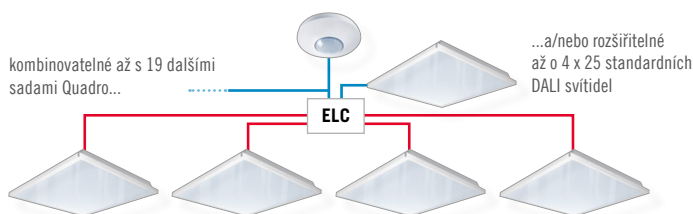

CELINE s prizmatickým krystalovým difuzorem

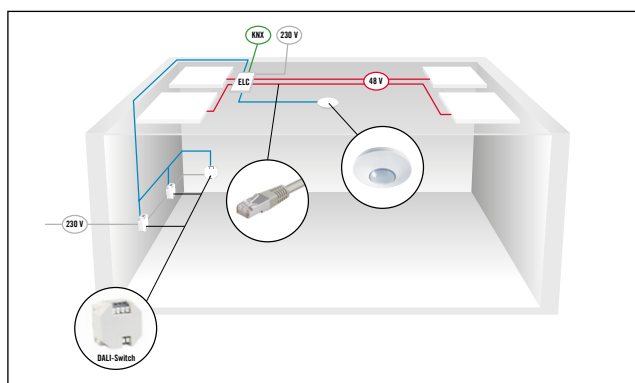

Obrázek vlevo znázorňuje vzorovou instalaci samostatné sady CELINE Quadro. A znázorňuje toho mnohem více: Světelné systémy umí řídit a regulovat nejen sebe samé. Pomocí DALI-Switch od ESYLUX lze rovněž připojit modul, který umožňuje spínání konvenčních spotřebičů v závislosti na přítomnosti. Tímto způsobem je možné např. **efektivně ovládat klimatizační a ventilační zařízení nebo v rámci scény spínat konvenční svítidla.**



SADY NOVA QUADRO

U sad NOVA Quadro jsou senzorický systém a ESYLUX Light Control (ELC) vestavěny přímo do svítidla a proto jsou zde kombinována svítidla Master a svítidla Slave. Dodatečně jsou k dispozici varianty, ve kterých **každé systémové svítidlo disponuje vlastním soumrakovým senzorem**. To umožňuje ještě individuálnější a z hlediska spotřeby praktičtější osvětlení jednotlivých oblastí prostoru.

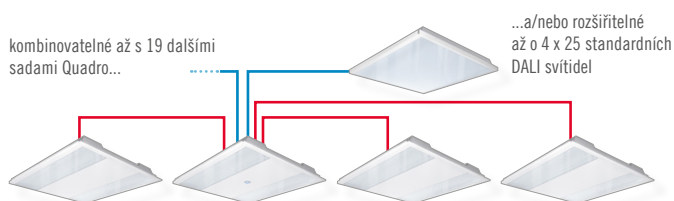

NOVA svítidlo Master s integrovaným senzorickým systémem a prizmatickým krystalovým difuzorem

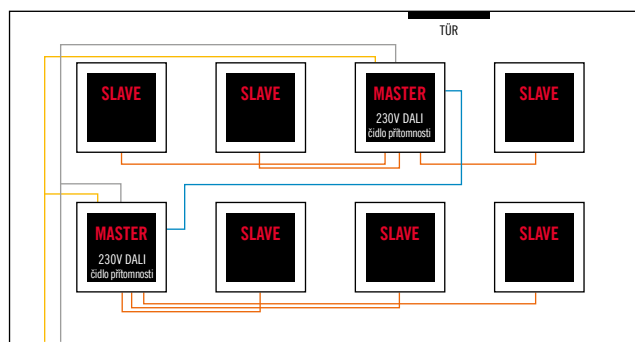

Obrázek vlevo znázorňuje kombinaci dvou sad NOVA Quadro a současně naznačuje, že systém lze rozšířit i pro ty největší instalace – díky rozhraním DALI integrovaným do ELC. Za prvé máme možnost vzájemně kombinovat až 20 sad. Za druhé lze sady doplnit až o 4 x 25 standardních svítidel z DALI z programu ESYLUX – pro jeden Broadcast-režim až ve čtyřech separátních kanálech. Často je také účelná kombinace obou možností rozšíření.



SYSTÉMOVÉ ŘÍDÍCÍ JEDNOTKY ESYLUX LIGHT CONTROL [ELC] SMARTDRIVER

Srdcem všech systémových řešení ESYLUX, které jsme představili na předchozích stranách, jsou řídicí jednotky ELC Smartdriver, které využívají vlastní technologii přesného řízení ESYLUX. ELC nabízí vždy možnost řízení konstantního osvětlení (až 16 svítidel na jednotku dle typu), což je nejekonomičtější forma řízení osvětlení,

- ELC je optimální řízení pro inteligentní osvětlení na pracovišti a v dalších prostorech
- ELC je snadno použitelné pro každého investora / projektanta / montážníka
- ELC ideálním způsobem kombinuje nejvyšší kvalitu světla a energetickou účinnost (úsporou), volitelně s biologicky účinným (biodynamickým) světlem
- ELC lze komfortně individuálně nastavit a ovládat
- LED-svítilna spolu s ELC jsou optimální náhradou starších konvenčních stropních svítidel
- samostatné řízení svítidel v jednotlivých místnostech je ideální pro rychlou modernizaci (i za provozu) bez zbytečných stavebních prací a úprav
- díky jednoduchému Plug&Play zapojení pomocí konektorů a možností rozšíření propojením více jednotek obstojí ELC i při řešení velkoplošných prostor bez potřeby nákladného programování
- ELC cílí ve srovnání s konvenčními světelnými systémy na minimalizaci celkových nákladů (počáteční investice i běžný provoz)

nebo pomocí technologie Symbiologic možnost řízení konstantního osvětlení s biologicky účinným světlem (až 8 svítidel na jednotku dle typu). Co dělá osvětlovací systém ESYLUX s ELC jednotkou/jednotkami výjimečným?



Výhody ESYLUX Light Control

ZVÝŠUJE
ROI NEMOVITOSTI
(NÁVRATNOST INVESTICE)
ENERGETICKOU EFEKTIVITU
FLEXIBILITU VYUŽITELNOSTI
KOMFORT UŽÍVÁNÍ

SNIŽUJE
TECHNOLOGICKÉ INVESTICE
ENERGETICKOU NÁROČNOST
(NÁKLADY)
NÁKLADY NA SPRÁVU

Výhody

ZVÝŠUJE
ZDRAVOTNÍ KONDICI
LOAJALITU ZAMĚŠTNANČŮ
SOUSTŘEDĚNÍ
PRODUKTIVITU PRÁCE

SNIŽUJE
CHYBOVOST
NÁCHYLNOST K ONEMOCNĚNÍ
PRACOVNÍ ÚRAZY

Pro pohodlnou instalaci všech typů sad s ELC jsou k dispozici volitelné délky prefabrikované Plug&Play kabeláže.

Pro potřeby poskytování biodynamického světla v rámci HCL (Human Centric Lighting) nejen v kancelářských prostorech, ale i na dalších specifických pracovištích, jsou připraveny systémové sady s odlišnými řídicími křivkami SymbiLogic a rozdílnou skladbou komponentů pro zdravotnická zařízení nebo pro školská zařízení. Jednotky ELC jsou univerzální a křivky SymbiLogic lze volit pomocí ovládací aplikace. I stávající instalaci s ELC je tak možné snadno přizpůsobit v případě změny povahy užívání místnosti.

VOLNÁ KONFIGURACE BEZ OMEZENÍ

Kromě předem nakonfigurovaných setů připravených k instalaci do kanceláří, učeben a nemocničních pokojů nabízí ESYLUX možnost sestavení sad dle potřeby z jednotlivých systémových komponentů a doplňkového příslušenství. Individuální osvětlovací řešení s ELC SmartDriver – pro každou aplikaci, rozměr plochy i rozpočet. Získejte přehled a vyhledejte další inteligentní řešení pro automatizaci a osvětlení prostor na adrese www.esylux.com

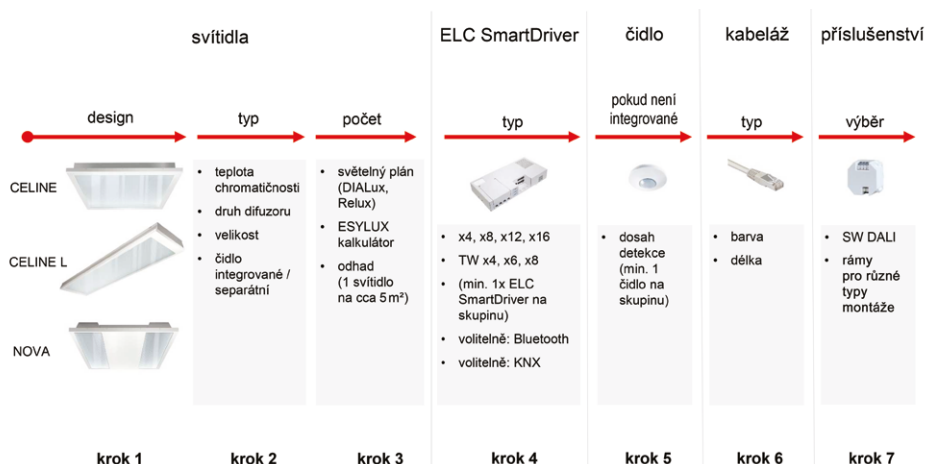

Inteligentní světlo se systémem

ELC SMARTDRIVER KABELÁŽ (SADY KABELŮ)

Zavedení rozdílných verzí ELC SmartDriverů a potřeba optimalizace při volbě obsahu kompletních setů i při volné konfiguraci přinesly nové požadavky na Plug&Play kabeláž. Klient má možnost výběru sad s různou délkou připojovacích kabelů pro systémová svítidla a větší flexibilitu při plánování i instalaci. K dispozici je 12 sad kabeláž pro TunableWhite svítidla (SymbiLogic) a běžná stmívatelná svítidla s řízením konstantního osvětlení:



pro SmartDriver x4:

TunableWhite - verze s 4x červeným + 4x modrým, 5 m nebo 10 m
3000 K/4000 K - verze s 4x bílým, 5 m nebo 10 m

pro SmartDriver x6:

TunableWhite - verze s 6x červeným + 6x modrým, 5 m nebo 10 m
3000 K/4000 K - verze s 6x bílým, 5 m nebo 10 m

pro SmartDriver x8:

TunableWhite - verze s 8x červeným + 8x modrým, 5 m nebo 10 m
3000 K/4000 K - verze s 8x šedým, 5 m nebo 10 m

HUMAN CENTRIC LIGHTING [HCL] SADY S BIODYNAMICKÝM SVĚTLEM PRO ZDRAVOTNICKÁ ZAŘÍZENÍ

(PATIENT ROOM SET, OPTIMALIZOVÁN PRO DVOULŮŽKOVÝ POKOJ cca 20 m²)

Ve zdravotnických zařízeních může nedostatek přirozeného denního světla zvyšovat únavu a negativně ovlivňovat regenerační procesy. Celé spektrum pacientů nemocnic a rehabilitačních klinik se zároveň potýká s různými poruchami spánku. Flexibilní dynamické řízení umělého světla i ventilace proti tomu optimálně podporuje proces hojení organismu. V případě nemocničních pokojů s dlouhodobým pobytem pacientů má světlo ještě další funkci. Zde musí osvětlení poskytovat vysoký vizuální komfort a zároveň vytvářet klidnou a dů-

věrnou atmosféru domácího prostředí. Technologie SymbiLogic vše řídí s maximální energetickou efektivitou. Sada obsahuje systémová svítidla s kytím IP54 a indexem podání barev CRI 90+.

Pomocí přehledného nástěnného tlačítka ESYLUX může každý pacient samostatně nastavit svou část pokoje ručně a nebo volit z přednastavených scén. Součástí sady je doplňkové svítidlo osvětlující společné prostory ambientním orientačním světlem.

CELINE 600 (625) IP54 CRI90 240W TW MILKY ELC PATIENT ROOM SET

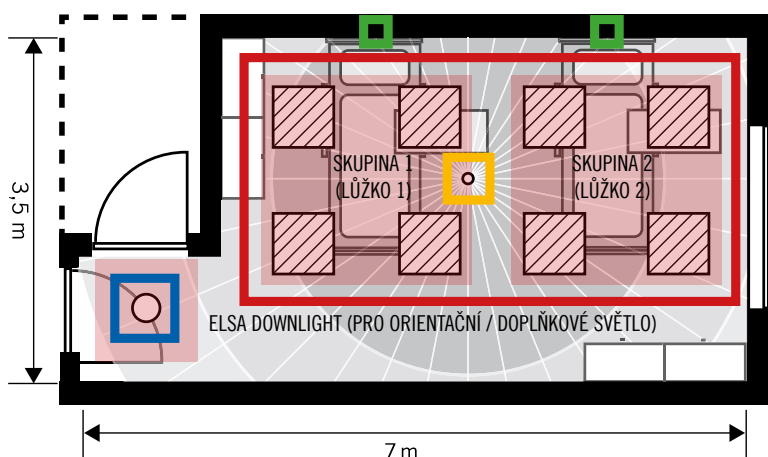

PERSONALIZOVANÉ TLAČÍTKO PRO PATIENT ROOM SET

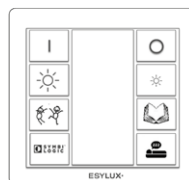

1. ZAP, všechna svítidla (SymbiLogic)
2. VYP, všechna svítidla
3. stmívání + (všechna svítidla)
4. stmívání - (všechna svítidla)
5. scéna 1: Vizita pacienta č.1
6. scéna 2: Vizita pacienta č.2
7. návrat do automatického režimu (SymbiLogic)
8. scéna 3: „Zklidnění“
scéna 4: „Jídlo“
(druhým stiskem tlačítka 8)



2x ELC SmartDriver TW x4



1x PD-C 360i/8 ELC
(čidlo přítomnosti)



2x DALI-tlačítko
(sdružené)



1x ELSA 225 18W 3000K
MILKY DALI (Downlight)

Inteligentní světlo se systémem

HUMAN CENTRIC LIGHTING [HCL] SADY S BIODYNAMICKÝM SVĚTLEM PRO ŠKOLSKÁ ZAŘÍZENÍ

(CLASSROOM SET, OPTIMALIZOVÁN PRO STANDARDNÍ UČEBNU cca 60 m²)

Osvětlovací systém pro učebny a posluchárny s biologicky účinným světlem systému SymbiLogic zlepšuje vitalitu a soustředění žáků ve třídě a zároveň podporuje kvalitní spánek v noci – vše s maximální energetickou účinností. Svítidla jsou ve dvou skupinách řízena dvěma čidly vzhledem k různé míře dopadajícího denního

světla. Personalizovaným tlačítkem ESYLUX lze spouštět systém a přizpůsobit nastavení nebo scény různým situacím. Směrové neoslňivé osvětlení tabule zaručuje maximální komfort sledování prezentací.

CELINE 600 (625) 360W TW MILKY ELC CLASSROOM SET CELINE 1200 (1250) 360W TW MILKY ELC CLASSROOM SET

PERSONALIZOVANÉ TLAČÍTKO PRO CLASSROOM SET

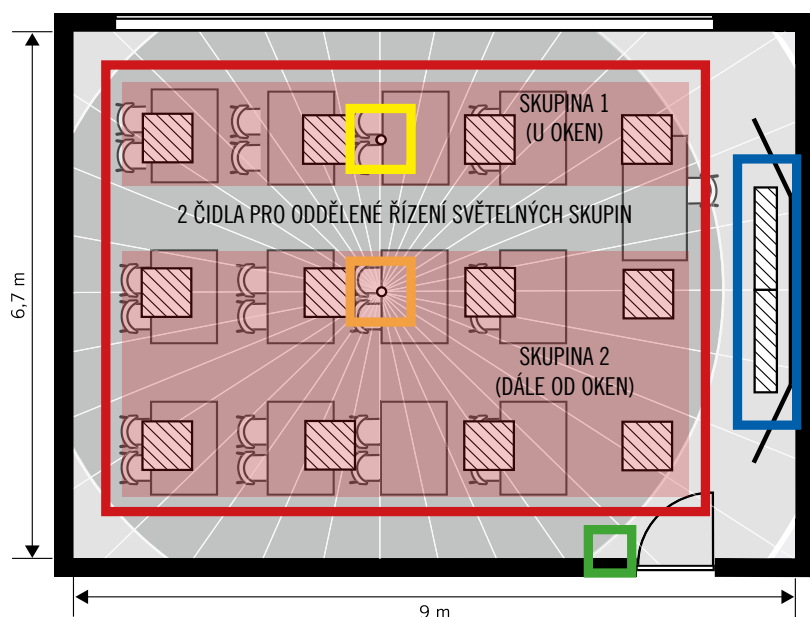

1. ZAP, všechna svítidla (SymbiLogic)
2. VYP, všechna svítidla
3. stmívání + (všechna svítidla)
4. stmívání - (všechna svítidla)
5. scéna 1: „Probudit aktivitu“
6. scéna 2: „Zvýšená koncentrace / četba“
7. návrat do automatického režimu (SymbiLogic)
8. scéna 3: „Zklidnění“
scéna 4: „Servis“
(druhým stiskem tlačítka 8)



1x ELC SmartDriver TW x4
1x ELC SmartDriver TW x8



1x SW DALI
(DALI-Switch)

OSVĚTLENÍ ŠKOLNÍCH TABULÍ A PREZENTAČNÍCH PLOCH

- ideální směrové osvětlení tabulí a whiteboardů ve třídách a školících místnostech
- neoslňivé přímé nasvětlení svislých ploch
- neblíkové světlo pro zdravější a méně únavnou práci
- střídmy design s kvalitním, práškově lakovaným kovovým pouzdem
- snadná instalace bez zvláštního příslušenství, součástí EVG (předřadník)
- různé druhy montáže (přisazená, vestavná do dutého stropu), příslušenství pro závěsnou montáž nebo nástěnný výložník



NOVÁ SDRUŽENÁ DALI TLAČÍTKA (8 VÝSTUPŮ)

- plochý design, snadná montáž
- tlačítka lze kombinovat s rámečky renomovaných výrobců (Jung, Merten, Gira, Berker aj.)
- rychlý start systému s továrními nastavením
- snadné připojení konektorem / svorkou na CO-sběrnici ELC
- možnost změny funkce pro potřeby skupinování:
 - ZAP/VYP a DIMM uvnitř připojené skupiny
 - volba společné scény přes ELC-Bus
 - možnost použití tlačítka Auto / SymbiLogic jako dalšího pro volbu scény. Příkladem je vytvoření pracovních míst, které mohou nezávisle stmívat, navíc volím i scény pro celou místnost. Nepotřebují konvenční 230V tlačítka.

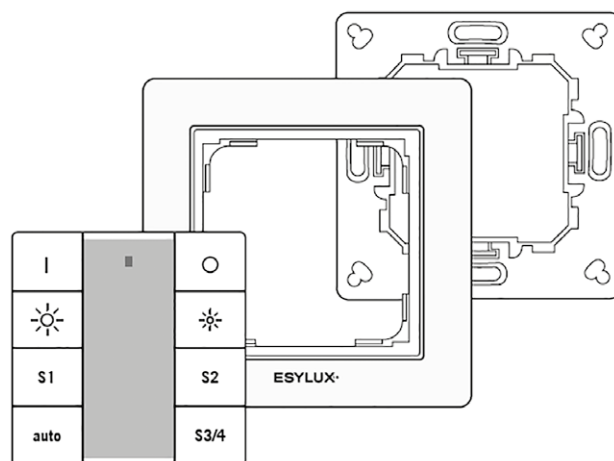

Verze pro svítidla s pevnou chromatičností v systémech s řízením konstantního osvětlení



- ZAP / VYP
- stmívání DIMM + / -
- scény 1-4
- tlačítko „auto“, pro návrat do automatického režimu
- LED pro indikaci stavu ZAP / VYP

Verze pro svítidla TunableWhite v systémech se SymbiLogic (HCL)



- ZAP / VYP
- stmívání DIMM + / -
- změna teploty chromatičnosti studená / teplá
- tlačítko „SymbiLogic“ pro snadnou reaktivaci automatického režimu
- scény 1-4
- LED pro indikaci stavu ZAP / VYP

UNIVERZÁLNÍ ČIDLA S DOSAHEM 24 M PRO DALI / DALI 2

PD-C 360i/24 PS PLUS DALI

univerzální čidlo přítomnosti pro inteligentní řízení konstantního osvětlení ve světelných skupinách, s jednoduchým fyzickým propojením a silovým HLK-kontaktem

- přesné měření intenzity světla v místnosti – samostatný výklopný senzor měří spolehlivě intenzitu v konkrétním místě, detekce je přesně směřována a její rozsah omezuje malý úhel (minimalizace rušivých vlivů)
- řízení až 64 jednotlivých přístrojů, 16 skupin a 16 světelných scén - moderní řízení svítidel ve velkých prostorách společně nebo skupinově, rozsáhlé možnosti manuálního nastavení/ovládání či světelných scén
- integrovaný zdroj napájení DALI-sběrnice, silový kontakt pro HLK (16A)
- systémové hodiny pro možnost načasování scén a dalších funkcí (např. orientační osvětlení)
- 4 sensory do kříže (lze mapovat tlačítka a přidělit světelnou skupinu konkrétnímu senzoru, můžeme rozlišovat směr pohybu), 4 tlačítkové vstupy pro konvenční tlačítka (230V)
- režim Multi-Master - různá čidla a senzory mohou být bez konfliktu provozovány na stejné sběrnice. Detekce přítomnosti a měření světla separátně pro skupinu/místnost. Jeden typ detekčního prvku pro instalaci celé budovy a jeho přizpůsobení pro konkrétní místnosti. Garantovaná kompatibilita se všemi DALI 2 přístroji
- jednoduché nastavení/ovládání pomocí mobilní aplikace. Aktuální konfigurace lze načíst a zobrazit, lze ukládat kompletní projektové knihovny všech nastavení
- snadná instalace – zapuštěná montáž do dutých stropů, instalace bez nutnosti použití nástrojů. Lze instalovat i do zapuštěné krabice nebo s příslušenstvím přisadit na strop



Velkoprostorová kancelář se 4 světelnými skupinami

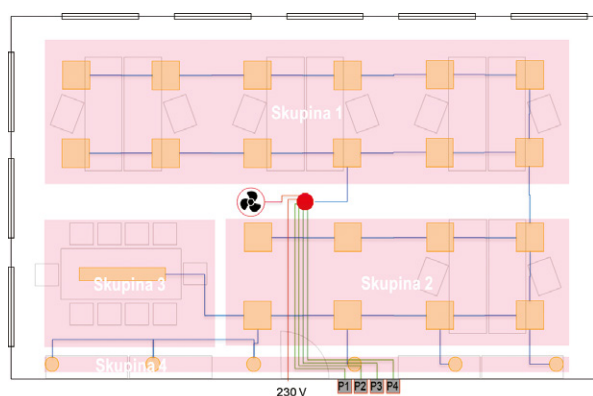

Funkce

- 24 m detekce přítomnosti
- jedna společná DALI-Bus linie
- centrální měření smíšeného světla
- řízení konstantního osvětlení
- 4 skupiny s více prvky
- 4x manuální ovládání tlačítka
- automatické řízení ventilace

Volitelné doplňky:

- slave-čidla pro rozšíření detekce přítomnosti
- přisazená montážní základna
- nastavení/ovládání pomocí mobilní aplikace

Školní třída se 4 světelnými skupinami

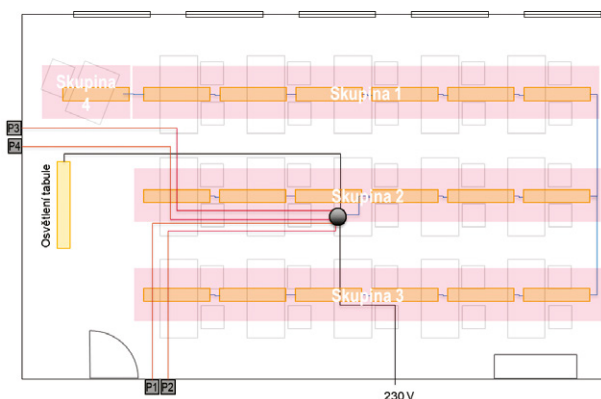

Funkce

- 24 m detekce přítomnosti
- jedna společná DALI-Bus linie
- centrální měření smíšeného světla
- řízení konstantního osvětlení
- 2x manuální ovládání tlačítka pro skupinu 1 a skupiny 2+3
- 2x manuální ovládání tlačítka pro skupinu 4 (katedra) a osvětlení tabule [on/off]

Volitelné doplňky:

- slave-čidla pro rozšíření detekce přítomnosti
- přisazená montážní základna
- nastavení/ovládání pomocí mobilní aplikace

DÁLKOVÝ OVLADAČ ESY-PEN A APLIKACE ESY-CONTROL PRO SNADNÉ NASTAVENÍ A UVEDENÍ DO PROVOZU POMOCÍ BLUETOOTH

Pokrokový dálkový ovladač ESY-Pen propojuje chytrá koncová zařízení (telefon/tablet s iOS nebo Android) s jednotkami ELC, čidly přítomnosti nebo pohybu a světelnými senzory. Toto ALL-IN-ONE zařízení nabízí kromě standardních funkcí také měření intenzity světla a jedním stiskem tlačítka umožní spínání/stmívání/změnu teploty chromatičnosti svítidel nebo volbu uložených scén.

- univerzální nástroj pro všechny produkty ESYLUX
- konfigurace a ovládání inteligentních světelných systémů i jednotlivých komponentů
- správa, archivace a distribuce nastavení/konfigurací ve formě projektových knihoven
- přesné kontinuální měření aktuální intenzity světla (v ovladači integrovaný světelný senzor)
- pohodlné ovládání podsvícenými tlačítky
- dokovací stanice (kromě nabíjení zajišťuje pevnou pozici ovladače, aby světelný senzor měřil světlo ve výšce pracovní plochy)
- použitelné i jako uživatelské rozhraní pro koncového zákazníka či nájemce)
- univerzální i do budoucna díky BT připojení bez ohledu na použitou platformu



Aplikace ESY-Control přes Bluetooth zajišťuje pohodlné ovládání a nastavení produktů ESYLUX. Umožňuje tvorbu a správu projektových knihoven, kde je v přehledné formě dostupná konfigurace a dokumentace všech komponentů světelných systémů ESYLUX.

- rozlišení každé budovy podle názvu projektu, čísla projektu, kontaktní osoby, časové značky a umístění
- dělení v rámci projektu na jednotlivá podlaží s až 64 místnostmi pro každé podlaží
- snadné vyhledání požadovaného místa, rychlá volba a parametrizace konkrétního produktu
- ukládání nakonfigurovaných projektů do aplikace a jejich předání dalším správcům nebo uživatelům
- jednoduché načtení dříve uložených konfigurací a jejich přenos na další produkty stejného typu (klonování)
- projektovou dokumentaci lze shrnout do jednoho souboru a v případě potřeby jej odeslat nebo vytisknout jako PDF dokument

Práce s projektem

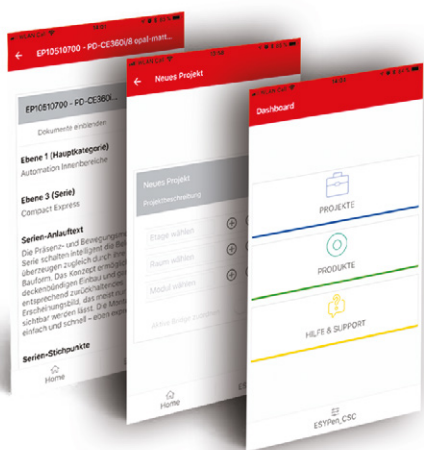

Práce s komponenty

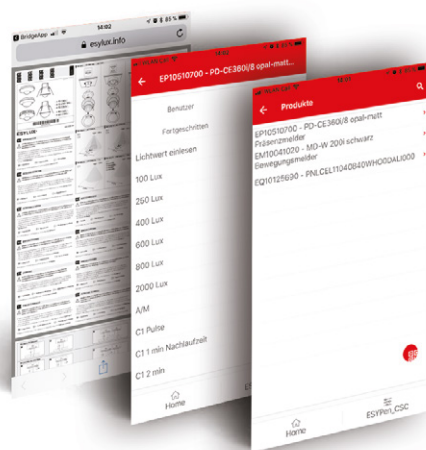



Normovaný standard jako nejnižší stupeň

Kdo chce svým osvětlovacím řešením dosáhnout nejvyšší kvality a úrovně, pro toho představují normativní požadavky pouhý základní předpoklad. Nicméně i tato minima, pokud jsou brána vážně, dokáží člověku posloužit: Dbají na zdraví lidí, v případě nouze chrání život i majetek a dohlíží na zachování přírodních zdrojů.

S inteligentní technologií řízení a využitím LED s dlouhou životností v plném rozsahu podporuje ESYLUX evropské cíle pro snížení energetické náročnosti provozu budov. Jde až do detailu a při osvětlení pracovišť nebo nouzových tras nekompromisně dbá na shodu svých produktových řešení s normami. Ty jsou nepostradatelným základem pro kvalitu portfolia a důležitým stavebním prvkem důvěry ve značku ESYLUX.

Národní a evropské normy a nařízení

Světlo a osvětlení - Osvětlení pracovních prostorů - Část 1: Vnitřní pracovní prostory
EN 12464-1

Biologicky účinné osvětlení – Doporučení pro plánování
DIN SPEC 67600

Zvláštní požadavky - Svítidla pro nouzové osvětlení
EN 60598-2-22

Světlo a osvětlení – Nouzové osvětlení
EN 1838

Obecné požadavky na zkoušky
EN 60598-1

Požadavky na energetické štítky elektrických světelných zdrojů a svítidel
nař. 874/2012/EU

Světlo a osvětlení - Měření a uvádění fotometrických údajů světelných zdrojů a svítidel - Část 3: Způsob uvádění údajů pro nouzové osvětlení pracovních prostorů
EN 13032-3

Energetická náročnost budov - Vliv automatizace, řízení a správy budov
EN 15232

Směrnice o automatizaci jednotlivých místností a automatizaci budov
VDI 3813 a VDI 3814

Evropská směrnice o celkové energetické náročnosti budov
EPBD 2002/2006

Nařízení o energetických úsporách
EnEV 2014



A modern office interior is shown. On the left, a wooden desk is partially visible with a sleek, silver desk lamp that has a long, thin neck and a horizontal light bar. The lamp is illuminated. To the right, a large window offers a panoramic view of a city at night, with numerous buildings and lights visible under a dark blue sky. The overall atmosphere is professional and contemporary.

ESYLUX•

CHYTRÁ ŘEŠENÍ PRO CHYTRÉ BUDOVOY

DESIGNOVÁ SVÍTIDLA

Design a ergonomie v souladu s nejmodernější technologií

V kancelářích, konferenčních místnostech nebo recepcích – tato svítidla se hodí všude, kde je kromě vysokého světelného komfortu kladen důraz na design a eleganci. Stejně důležitou roli jako neoslňující světlo hraje i vnější tvar svítidel. U této řady dbá proto ESYLUX obzvláště na formu, která je minimalisticky redukována pouze na nezbytné. Práce designérského ateliéru Peter Schmidt. Vše ostatní je už otázka individuálních požadavků. Svítidla vyzařují buď neměnné světlo, nebo lze volit jeho barvu, a v případě potřeby nabízí nepřímé osvětlení proti stropu. Jako vždy hraje důležitou roli dlouhá životnost a energetická účinnost.

Pro nasvícení jednotlivých pracovních míst jsou stále oblíbenější stojací lampy. Je to dáno jejich mobilitou, která usnadňuje vhodné umístění a případný přesun při změnách na pracovišti či jeho stěhování. Sortiment ESYLUX nabízí řešení pro různé požadavky. Kdo hledá svítidlo v prémiovém designu a s biologicky účinným světlem, je u nás na správné adrese stejně jako ten, kterému pro své běžné pracovní místo postačí jednoduchá alternativa s vysokou kvalitou světla. Ve všech případech platí: puristická forma a nejvyšší, senzoricky řízená energetická účinnost.

CHCETE VĚDĚT VÍCE?





PRANA⁺

BY ESYLUX[•]

Závěsná svítidla PRANA+



REPREZENTATIVNÍ OSVĚTLENÍ V DOKONALÉ FORMĚ

Tato řada plní nejvyšší nároky na reprezentativní design a kvalitu poskytovaného světla. Puristický jazyk hliníkového korpusu s designem renomovaného ateliéru Peter Schmidt, Belliero & Zandée Hamburg lahodí oku a dělá dojem. K tomu lze navodit světelnou atmosféru, jež v kteroukoliv dobu vyhovuje osobním potřebám uživatele: přímým i nepřímým

osvětlením, různou mírou jasu a variabilní barvou světla (teplotou chromatičnosti). Přesvědčivé v detailu: aby nebyly rušeny čisté linie, přívodní kabeláž je skryta v závěsech a předřadník i řídicí prvky DALI v montuře. Svítidla lze doplňkově propojit s inteligentním systémem řízení včetně technologie SymbiLogic.

individuálně nastavitelné
světelné zdroje: přímé osvětlení
pracovní plochy a nepřímé osvětlení
proti stropu

volitelně s proměnnou teplotou
chromatičnosti (Tunable White):
pro plynulou regulaci teploty světla
mezi teplou bílou a studenou bílou

DALI předřadník pro inteligentní
světelný management

dostupné v různých barvách:
prášková bílá, eloxovaná černá,
chrom

předřadník je skryt v elegantní
montuře z ušlechtilé oceli

dostupné s teplotou světla
3000 K, 4000 K
nebo s proměnnou hodnotou
(Tunable White, až do 6500 K)

kabeláž skryta v závěsech
svítidla

velmi nízká míra oslnění
UGR ≤16



Kancelářské lampy PRANA+



SVĚTLO A DESIGN V IDEÁLNÍM SOULADU

Lampy PRANA+ jsou korunovačním klenotem našeho interiérového osvětlení, za jehož pomoci nově definujeme pojetí Human Centric Lighting. Jasný příklad toho, jak lze spojit ušlechtilý prémiový design s inteligentní technologií řízení do jednoho harmonického celku, který je více, než jen pouhou skupinou jednotlivých známek jakosti. Nikdy dříve nepůsobilo světelné řešení tak pozitivně na produktivitu

a dobrou kondici u pracovního stolu. Díky biologicky účinnému osvětlení technologie SymbiLogic, nejvyšší kvalitě Made in Germany a intuitivnímu ovládání, vytváří optimální světelnou atmosféru dle potřeby skutečně v kteroukoliv dobu. Patentovaný stojan a flexibilní hlava lampy se snadno přizpůsobí vašemu pracovnímu stolu.

individuálně nastavitelné světelné zdroje: přímé osvětlení pracovní plochy a nepřímé osvětlení proti stropu

volitelně s technologií SymbiLogic pro biologicky účinné světlo s vysokou energetickou efektivitou

propojitelné s dalšími svítidly PRANA+ pro zvýšení světelného komfortu celého prostoru bez izolovaných světelných ploch

dostupné v různých barvách: prášková bílá, eloxovaná černá, chrom

výsuvná hlava svítidla pro snadné přizpůsobení délce pracovního stolu

včetně hi-tech čidla přítomnosti s 360° rozsahem detekce a dosahem 6 m v průměru

pohodlné nastavení pomocí integrovaného dotykového ovladače, dálkového ovladače nebo mobilní / desktop aplikace

volitelně s patentovanou výsuvnou nohou pro stoly s plnými boky



Závěsná svítidla ISABELLE



JEDNODUCHÉ, KRÁSNÉ, INTELIGENTNÍ

Závěsná svítidla ISABELLE jsou elegantním osvětlovacím řešením v ON/OFF nebo AUTO, DALI provedení pro konferenční místnosti, recepce a další místa, kde je důležitá souhra kvality provedení a kvality světla. Čistý nadčasový design umožňuje snadnou integraci do libovolného prostředí. Volitelné čidlo přítomnosti integrované do kovového těla

svítidla zajišťuje inteligentní automatické řízení konstantního osvětlení pro přímý i nepřímý zdroj světla. Samozřejmostí je jednoduché individuální nastavení tlačítky na svítidle či dálkovým ovladačem. Pomocí spojovacích konektorů (příslušenství) lze spojovat svítidla do pevných celků a vytvářet světelné linie.

individuálně nastavitelné
světelné zdroje

neoslňivé přímé světlo
a nepřímé světlo proti stropu

neblinkavé světlo pro zdravější
a méně únavnou práci

dostupné s teplotou světla
3000K nebo 4000K

volitelně s integrovaným čidlem
pro osvětlení pracovního místa řízené
v závislosti na přítomnosti
a míře soumraku

kabeláž skryta
v závěsech svítidla

pohodlné ovládání pomocí tlačítek
či IR-dálkového ovladače

snadná instalace,
součástí EVG předřadník

dostupné v různých barvách:
prášková bílá, eloxovaná černá

vhodné pro pracoviště s monitory
a technické kreslení dle DIN EN 12464-1
(UGR ≤ 16)

Kancelářské lampy ISABELLE

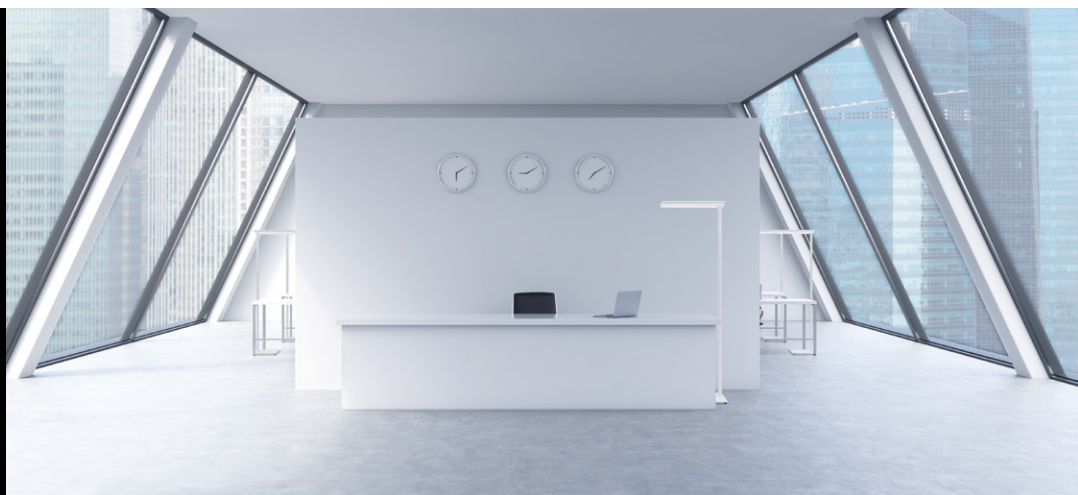

CHYTRÉ ŘEŠENÍ V PROSTÉM TĚLE

Série lamp ISABELLE je optimálním řešením pro běžnou kancelář. Díky nízkému UGR (míře oslnění) jsou vhodné zejména pro pracovní místa s LCD či LED monitory. Kombinace přímého a nepřímého osvětlení s integrovanou senzorikou a technologií řízení konstant-

ního osvětlení tvoří řešení s vysokou energetickou účinností. Prostá forma práškově lakovaného hliníkového šasi spolu se stabilním ocelovým podstavcem tvoří výjimečný celek. Volitelně lze svítidlo vybavit podložkou ve tvaru U pro větší flexibilitu při umístění.

pevný korpus z práškově lakovaného hliníku, kvalitní PMMA difuzory

integrovaná přítomnostní a světelná senzorika pro energeticky efektivní provoz; lze ovládat i manuálně pomocí integrovaného ovladače nebo dálkového ovladače (ZAP / VYP / DIMM)

nízká míra oslnění
UGR ≤ 19

pevná noha pro optimální stabilitu, volitelně s podstavcem tvaru U



neoslňivé přímé světlo a nepřímé světlo proti stropu

dostupné s teplotou světla 3000 K nebo 4000 K

barevné provedení: černá nebo bílá



INTERIÉROVÉ OSVĚTLENÍ

Stropní přisazená svítidla

V mnohých prostorách nelze do stávajících stropů instalovat vestavná či rastrová svítidla. Proto je v takových případech výhodou mít k dispozici řešení pro přisazenou montáž. ESYLUX nabízí i možnost dovybavení vestavných svítidel separátním rámem pro montáž na povrch. Kromě toho je v nabídce bohaté portfolio samostatných svítidel i systémových řešení celých místností pro přisazenou montáž na strop nebo v případě potřeby i na stěnu. Tato svítidla lze snadno instalovat, mají robustní konstrukci a energeticky účinné LED světelné zdroje. V mnoha případech pak jejich energetickou účinnost zvyšují integrovaná čidla pohybu. Kromě standardních předřadníků pro 230 V je často možnost volit i provedení s možností stmívání, ovládání pomocí DALI či sofistikovanou technologií SymbiLogic pro úsporná řešení s biodynamickým světlem.

Stropní vestavná svítidla

Vestavná rastrová svítidla jsou jedny z nejčastěji instalovaných osvětlovacích prostředků v dutých stropích komerčních budov. Umožňují snadno skrýt nevzhledné technologické prvky, zjednodušují jejich montáž a v neposlední řadě usnadňují pozdější výměnu či doplnění o další komponenty. Pro tento druh montáže proto ESYLUX nabízí nejširší portfolio osvětlovacích řešení, které lze snadno instalovat do stávajících sádkkartonových a rastrových podhledů. Od samostatných standardních LED svítidel s předřadníky pro napětí 230 V, přes 1–10 V - stmívání nebo DALI světelný management až po naše inteligentní, bohatě rozšiřitelné světelné systémy s biologicky účinným světlem.



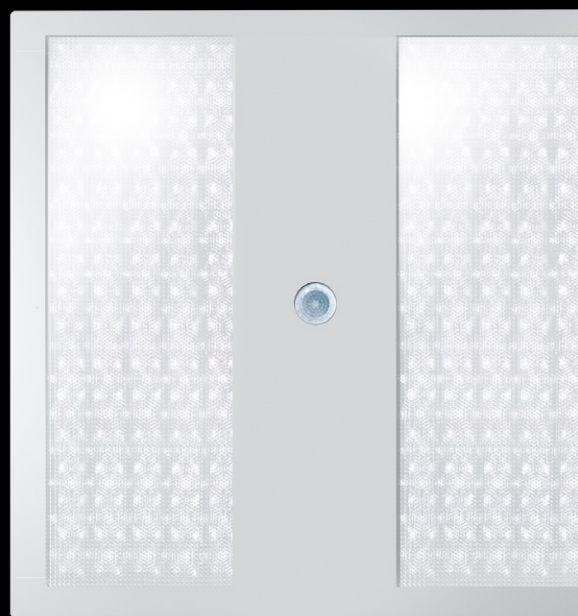

Série ELLEN



KRUHOVÁ, ROBUSTNÍ A VELMI ÚSPORNÁ

Stropní svítidla ELLEN jsou klasickým a spolehlivým řešením pro koridory, schodiště a haly. Světlo s nízkým faktorem blikání navozuje příjemnou atmosféru a kvalitní LED čipy světelného zdroje zaručují dlouhou životnost a energetickou účinnost. Komu toto nepostačí, může zvolit variantu s integrovaným vysokofrekvenčním čidlem

pohybu pro ještě vyšší efektivitu provozu. Neviditelný senzor, skrytý za opálovým difuzorem, automaticky zajišťuje spotřebu energie pouze tehdy, kdy je to skutečně třeba. Vzájemným propojením může této výhody využívat celá světelná skupina.

integrováný kruhový LED
světelný zdroj

dostupné s teplotou světla
3000 K nebo 4000 K

volitelně s integrovaným vysokofrekvenčním
čidlem pohybu se spínaným výstupem
pro ovládání dalších svítidel

míra oslnění:
 $UGR \leq 22$

vysoký výtěžek světla
cca 100 lm/W
s nasazeným difuzorem

Flicker-free
(téměř nulový
faktor blikání)

nerozbitný opálový difuzor

snadná instalace díky vnitřnímu
prodrátování a pružinovým svorkám



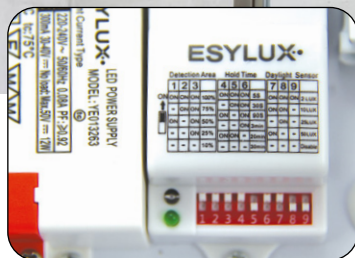
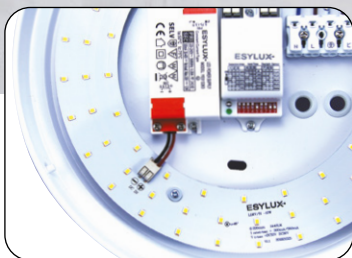
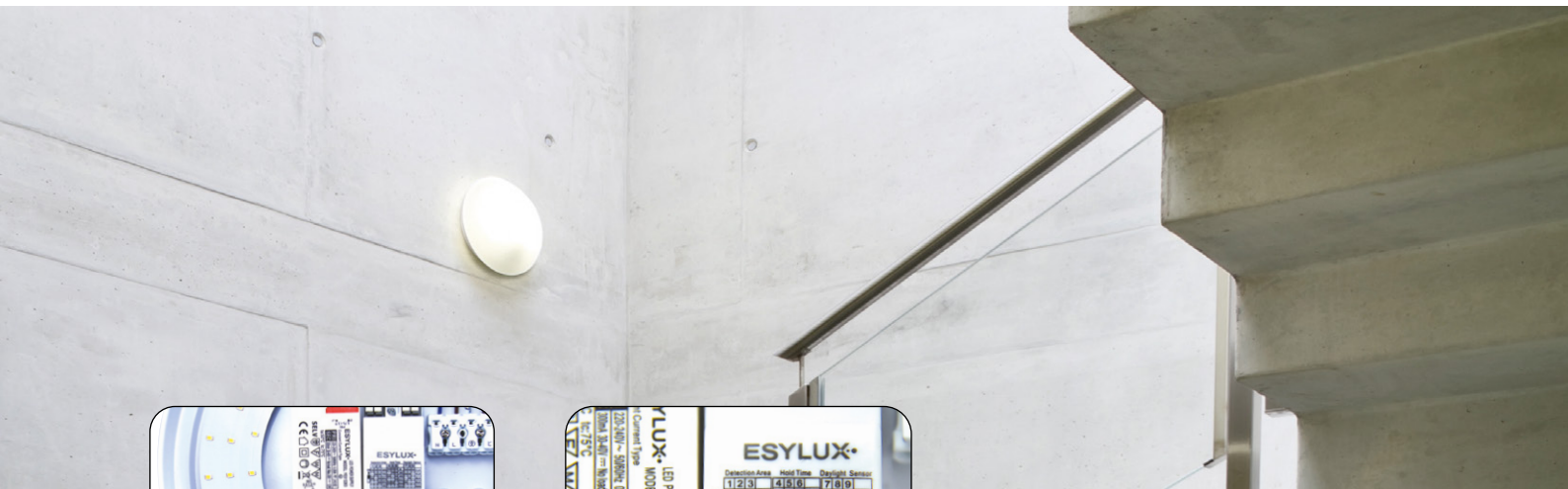

Kvalitní světelný zdroj

a přesné pohybové čidlo - vše, co je třeba k dlouhodobě úspornému osvětlení

Vysokofrekvenční čidlo pohybu

s přesným nastavením pomocí PIN-přepínačů

- LED svítidlo vhodné pro montáž na stěnu i strop
- nárazuvzdorný opálový kryt s pevností IK07
- volitelně integrované vysokofrekvenční čidlo pohybu s rozsahem detekce 210° (nástěnná montáž) nebo 360° (stropní montáž) a dosahem 10m navíc se spínaným výstupem pro ovládání dalších svítidel
- nastavitelný soumrakový senzor
- snadná a rychlá instalace
- k dispozici i verze s krytím IP44



název	obj. kód	jmenovitý výkon (W)	světelný tok (lumen)	teplota chromatičnosti (K)	Index podání barev (R _a)	stupeň krytí	umístění	napětí	čidlo
ELLEN 300 12W 3000K MILKY ON/OFF	E010850011	12	1150	3000	>80	IP20	strop / stěna	230V~	
ELLEN 300 12W 3000K MILKY AUTO ON/OFF	E010850004	12	1150	3000	>80	IP20	strop / stěna	230V~	HF
ELLEN 300 12W 4000K MILKY ON/OFF	E010850073	12	1250	4000	>80	IP20	strop / stěna	230V~	
ELLEN 300 12W 4000K MILKY AUTO ON/OFF	E010850066	12	1250	4000	>80	IP20	strop / stěna	230V~	HF

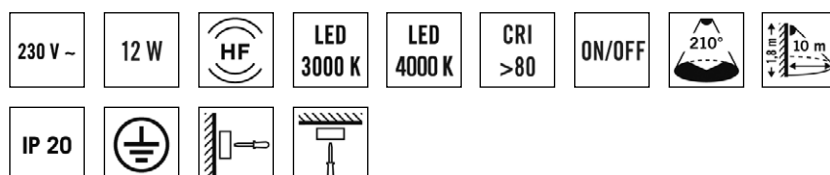

CHCETE VĚDĚT VÍCE?



Série ALICE



NADČASOVÁ A ELEGANTNÍ S MODERNÍ TECHNOLOGIÍ

Tato série nabízí jak samostatná svítidla, tak i systémové sady Quadro s ESYLUX Light Control (ELC) a integrovanou technologií SymbiLogic. Zákazník má možnost v různých sestavách kombinovat či samostatně osazovat prvky, poskytující příjemné světlo s vysokou kvalitou, životností a energetickou účinností. A to pro všechny dostupné technologie,

od jednoduchého spínání svítidel přes stmívání pomocí napětí 1 – 10V až po digitální řízení pomocí protokolu DALI ve sběrníkových systémech. Tato série tak nabízí vysokou flexibilitu a snadnou instalaci volitelně i pomocí Linect®-konektorů.

stropní LED svítidlo pro přisazenou
montáž na jakýkoliv druh stropu

standardní rozměry
jako u rastrových svítidel
600 x 600 mm
nebo 620 x 620 mm

s elektronickými předřadníky
pro 230V, 1 - 10V nebo DALI

dostupné s teplotou světla 3000 K, 4000 K
nebo s proměnnou hodnotou
(Tunable White, až do 6500 K)

volitelně s ESYLUX Light Control
a integrovanou pohybovou
a světelnou senzorikou pro řízení
konstantního osvětlení nebo
biologicky účinné světlo
technologie SymbiLogic

varianty 30W a 40W

možnost volby difuzoru:
prizmatický (CRYSTAL)
nebo opal (MILKY)

vhodné pro pracoviště
s LCD / LED monitory

Flicker-free
(nulový faktor blikání)

Série ALICE QUADRO



PŘES PLUG & PLAY AŽ K INTELIGENTNÍMU BIODYNAMICKÉMU SVĚTLU

Systém ALICE Quadro je inteligentním světelným řešením pro osvětlení pracovních míst v administrativních budovách, vzdělávacích centrech a zdravotnických zařízeních. Sady Quadro, složené z plochých svítidel, přítomnostní a světelné senzory a řídicí jednotky ESYLUX Light Control (ELC), lze pro potřeby větších prostor bohatě rozšiřovat

a nabízí díky vysoké kvalitě světla skutečnou přidanou hodnotu. Čidla pohybu minimalizují spotřebu energie, jelikož omezují aktivitu svítidel pouze na dobu přítomnosti osob. Kromě toho systém automaticky efektivně využívá přirozené denní světlo, a to i v případě nejvyšších stupňů výbavy s biologicky účinným světlem technologie SymbiLogic.

sada stropních LED svítidel pro
přísazenou montáž na jakýkoliv
druh stropu

integrované DALI rozhraní
v ELC pro rozsáhlé možnosti
rozšiřování a snadnou
instalaci Plug&Play

možnost volby difuzoru:
prizmatický (CRYSTAL)
nebo opal (MILKY)

řízení ELC volitelně
pomocí Bluetooth nebo přes
integrovaný KNX modul

integrované čidlo přítomnosti
s 360° rozsahem detekce
a dosahem 8 m

kompletní řešení pro plochu 20 m²



standardní rozměry
jako u rastrových svítidel
600 x 600 mm
nebo 620 x 620 mm

dostupné s teplotou
světla 3000 K, 4000 K
nebo s proměnnou hodnotou
(Tunable White, až do 6500 K)

celkový příkon
systému max. 128 W

vynikající kvalita světla,
vhodné pro pracoviště
s LCD / LED monitory
dle EN 12464-1

integrovaná řídicí
jednotka ELC
(ESYLUX Light Control)

Flicker-free
(nulový faktor blikání)

Série CELINE

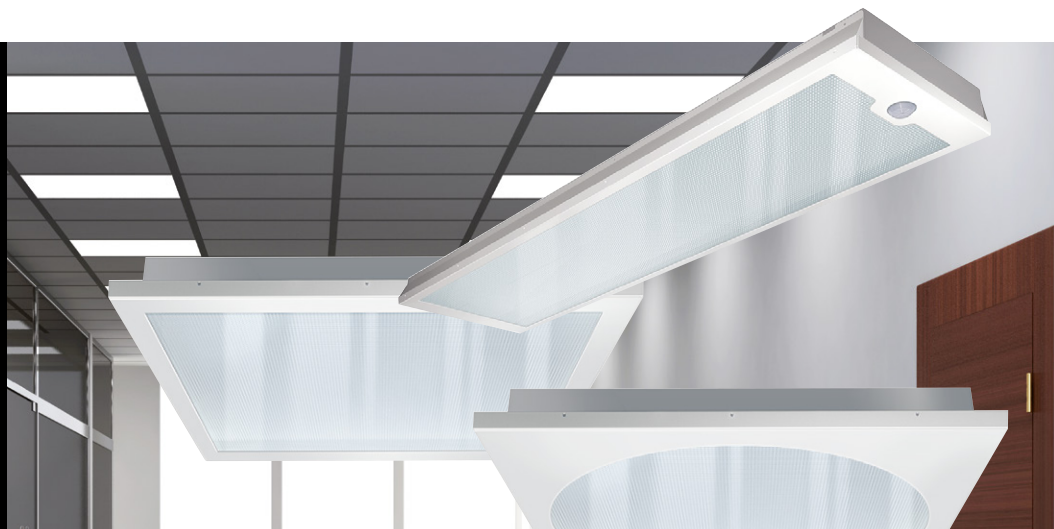

ROZMANITÉ ALTERNATIVY PRO SOFISTIKOVANÁ SVĚTELNÁ ŘEŠENÍ

Základem pro ta nejlepší systémová řešení jsou nadčasové komponenty s přidanou hodnotou. Příkladem jsou naše svítidla CELINE a NOVA. Tyto série nabízí jak samostatná svítidla, tak i systémové sady Quadro s ESYLUX Light Control (ELC) a integrovanou technologií SymbiLogic. Zákazník má možnost v různých sestavách kombinovat či samostatně sazovat prvky, poskytující příjemné světlo

s vysokou kvalitou, životností a energetickou účinností. A to pro všechny dostupné technologie, od jednoduchého spínání svítidel přes stmívání pomocí napětí 1 – 10V až po digitální řízení pomocí protokolu DALI ve sběrnicových systémech. Tato série tak nabízí vysokou flexibilitu a snadnou instalaci volitelně i pomocí Linect®-konektorů.

stropní LED svítidlo pro zapuštěnou montáž do dutých a rástrových systémových stropů

standardní rozměry pro rastry 600 x 600 mm nebo 620 x 620 mm

s elektronickými předřadníky pro 230 V, 1 - 10V nebo DALI

dostupné s teplotou světla 3000 K, 4000 K nebo s proměnnou hodnotou (Tunable White, až do 6500 K)

možnost volby difuzoru: prizmatický (CRYSTAL) nebo opal (MILKY)

varianty 30W a 40W

v závislosti na volbě difuzoru vhodné pro pracoviště s LCD / LED monitory

Flicker-free (nulový faktor blikání)

Série CELINE QUADRO



PŘES PLUG & PLAY AŽ K INTELIGENTNÍMU BIODYNAMICKÉMU SVĚTLU

Systém CELINE Quadro je inteligentním světelným řešením pro osvětlení pracovních míst v administrativních budovách, vzdělávacích centrech a zdravotnických zařízeních. Sady Quadro, složené z plochých svítidel, přítomnostní a světelné sensoriky a řídicí jednotky ESYLUX Light Control (ELC), lze pro potřeby větších prostor bohatě rozšiřovat

a nabízí díky vysoké kvalitě světla skutečnou přidanou hodnotu. Čidla pohybu minimalizují spotřebu energie, jelikož omezují aktivitu svítidel pouze na dobu přítomnosti osob. Kromě toho systém automaticky efektivně využívá přirozené denní světlo, a to i v případě nejvyšších stupňů výbavy s biologicky účinným světlem technologie SymbiLogic.

kompletní řešení pro plochu 20 m²

stropní LED svítidlo pro zapuštěnou montáž do dutých a rastrových systémových stropů

standardní rozměry pro rastry 600 x 600 mm nebo 620 x 620 mm

integrované DALI rozhraní v ELC pro rozsáhlé možnosti rozšiřování a snadnou instalaci Plug&Play

dostupné s teplotou světla 3000 K, 4000 K nebo s proměnnou hodnotou (Tunable White, až do 6500 K)

možnost volby difuzoru: prizmatický (CRYSTAL) nebo opal (MILKY)

celkový příkon systému max. 128W

řízení ELC volitelně pomocí Bluetooth nebo přes integrovaný KNX modul

vynikající kvalita světla, vhodné pro pracoviště s LCD / LED monitory dle EN 12464-1

obsahuje separátní čidlo přítomnosti s 360° rozsahem detekce a dosahem 8 m

obsahuje separátní řídicí jednotku ELC (ESYLUX Light Control)



Flicker-free
(nulový faktor blikání)

* Alternativou jsou Quadro-sady série NOVA s integrovanou sensorikou a ELC, viz str. 33

Série NOVA



VYSOKÁ KVALITA SVĚTLA PRO UNIVERZÁLNÍ POUŽITÍ

Základem pro ta nejlepší systémová řešení jsou nadčasové komponenty s přidanou hodnotou. Příkladem jsou naše svítidla NOVA a CELINE. Tyto série nabízí jak samostatná svítidla, tak i systémové sady Quadro s ESYLUX Light Control (ELC) a integrovanou technologií SymbiLogic. Zákazník má možnost v různých sestavách kombinovat či samostatně osazovat prvky, poskytující příjemné světlo s vysokou

kvalitou, životností a energetickou účinností. A to pro všechny dostupné technologie, od jednoduchého spínání svítidel, přes stmívání pomocí napětí 1 – 10V, až po digitální řízení pomocí protokolu DALI ve sběrníkových systémech. Tato série tak nabízí vysokou flexibilitu a snadnou instalaci volitelně i pomocí Linect®-konektorů.

stropní LED svítidlo pro zapuštěnou montáž do dutých a rastrových systémových stropů

standardní rozměry pro rastry 600 x 600 mm nebo 620 x 620 mm

s elektronickými předřadníky pro 230V, 1 - 10V nebo DALI

dostupné s teplotou světla 3000 K, 4000 K nebo s proměnnou hodnotou (Tunable White, až do 6500 K)

volitelně s ESYLUX Light Control a integrovanou pohybovou a světelnou senzorikou pro řízení konstantního osvětlení nebo biologicky účinné světlo technologie SymbiLogic

varianty 30W a 40W

možnost volby difuzoru: prizmatický (CRYSTAL) nebo opal (MILKY)

vhodné pro pracoviště s LCD / LED monitory

Flicker-free
(nulový faktor blikání)

Série NOVA QUADRO



PŘES PLUG & PLAY AŽ K INTELIGENTNÍMU BIODYNAMICKÉMU SVĚTLU

Systém NOVA Quadro je inteligentním světelným řešením pro osvětlení pracovních míst v administrativních budovách, vzdělávacích centrech a zdravotnických zařízeních Sady Quadro, složené z plochých svítidel, přítomnostní a světelné senzory a řídicí jednotky ESYLUX Light Control (ELC), lze pro potřeby větších prostor bohatě rozšiřovat

a nabízí díky vysoké kvalitě světla skutečnou přidanou hodnotu. Čidla pohybu minimalizují spotřebu energie, jelikož omezují aktivitu svítidel pouze na dobu přítomnosti osob. Kromě toho systém automaticky efektivně využívá přirozené denní světlo, a to i v případě nejvyšších stupňů výbavy s biologicky účinným světlem technologie SymbiLogic.

kompletní řešení pro plochu 20 m²

stropní LED svítidlo pro zapuštěnou montáž do dutých a rástrových systémových stropů

standardní rozměry pro rastry 600 x 600 mm nebo 620 x 620 mm

integrované DALI rozhraní v ELC pro rozsáhlé možnosti rozšiřování a snadnou instalaci Plug&Play

dostupné s teplotou světla 3000 K, 4000 K nebo s proměnnou hodnotou (Tunable White, až do 6500 K)

možnost volby difuzoru: prizmatický (CRYSTAL) nebo opal (MILKY)

celkový příkon systému max. 128 W

řízení ELC volitelně pomocí Bluetooth nebo přes integrovaný KNX modul

vynikající kvalita světla, vhodné pro pracoviště s LCD / LED monitory dle EN 12464-1

integrované čidlo přítomnosti s 360° rozsahem detekce a dosahem 8 m

integrovaná řídicí jednotka ELC (ESYLUX Light Control)

Flicker-free
(nulový faktor blikání)

* Alternativou jsou Quadro-sety série CELINE se separátní senzory a ELC, viz str. 31

Interiérové osvětlení

Downlight

Downlighty se již dříve staly neodmyslitelnou klasikou mezi vestavnými podhledovými svítidly. Ať již na chodbách, schodištích či vstupních halách, oblast jejich použití je velmi různorodá. Poslouží jako samostatná svítidla, jindy doplní hlavní světelné zdroje a rozšíří tak možnosti individualizace osvětlení celého prostoru. Kdo chce vyhovět rozličným požadavkům této disciplíny, musí nabídnout dostatečně rozmanitou škálu produktů. Navíc musí výrobce zaručit dlouhodobou životnost a flexibilitu, jako i udržitelnost provozní technologie. A přesně tyto požadavky bezvýhradně plní downlight svítidla ESYLUX.

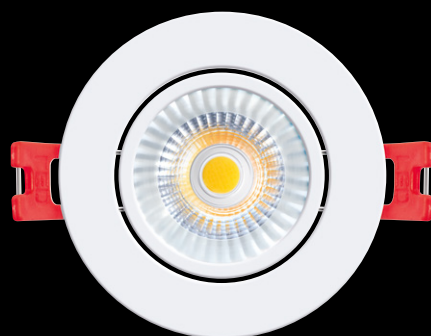

Série ALICIA



DOWNLIGHT S VÝKLOPNÝM LED ZDROJEM

Bohatá nabídka downlightů ALICIA splní každé přání, které se týká individuální tvorby vhodné světelné atmosféry. Jsou dostupné ve variantách s různým úhlem vyzařování a zároveň nabízí možnost vyklopení světelného zdroje až o 25°. Výtečně se hodí pro bodové a efektní osvětlení

ni stejně jako k plošnému nasvícení menších oblastí. Lze tak vytvořit pestrou škálu kuželových světelných zdrojů pro zvýraznění určitého prostoru. A vždy s vynikající hodnotou UGR, tedy obzvláště nízkou mírou oslnění.

LED downlight s práškově lakovaným hliníkovým tělem, barva bílá

volitelně se separátní zapouzdřenou svorkovnicí pro zjednodušení montáže

s elektronickými předřadníky pro 230 V, 1 - 10V stmívání nebo DALI

dostupné s teplotou světla 3000K nebo 4000K

montážní otvor: 68 mm

různé vyzařovací úhly: 15°, 24° nebo 36°

snadná zapuštěná stropní montáž pomocí pružinových úchytů

nízká míra oslnění: UGR ≤16



Série STINA



VÍCE VYZAŘOVACÍCH ÚHLŮ PRO VARIABILNÍ NASVÍCENÍ

Dostatečná volnost při nasazení downlightů – to je hlavním smyslem série STINA. Obě velikosti svítidel této série jsou k dispozici se třemi různými vyzařovacími úhly, které rozhodují o tom, zda je konkrétní varianta vhodná více pro bodové či pro plošné osvětlení. Downlighty se dodávají

s předřadníky pro napětí 230V nebo s inteligentním světelným managementem DALI, stejně tak i s prefabrikovanými konektory a svorkami. A i zde vždy s vynikající hodnotou UGR, tedy obzvláště nízkou mírou oslnění.

LED downlight s práškově lakovaným hliníkovým tělem, barva bílá nebo černá

volitelně se separátní zapouzdřenou svorkovnicí pro zjednodušení montáže

s elektronickými předřadníky pro 230V nebo DALI

dostupné s teplotou světla 3000K nebo 4000K

dvě velikosti montážních otvorů: 90 mm nebo 112 mm

různé vyzařovací úhly: 25°, 38° nebo 60°

snadná zapuštěná stropní montáž pomocí pružinových úchytů

nízká míra oslnění: $UGR \leq 16$



Série ELSA



KLASICKÉ DOWNLIGHTY V MNOHA VARIANTÁCH

V této sérii nabízíme klasická downlight-svídla čtených provedení, jež se liší velikostí, formou, výkonem a teplotou chromatičnosti (barvou světla). K dispozici jsou pro všechny dostupné technologie dle volby vhodného předřadníku. Od jednoduchého spínání svítidel, přes stmívání pomocí napětí 1 – 10V, až po jejich integraci do inteligentní

DALI-instalace. Kdo chce z individuálního osvětlení získat maximum, má tak k dispozici ty nejširší možnosti jeho řízení a zároveň zaručenu vysokou konzistenci poskytované barvy světla pro harmonické osvětlení.

LED downlight s práškově lakovaným hliníkovým tělem, barva bílá

různé velikosti
montážních otvorů:
68 mm, 165 mm
nebo 225 mm

s elektronickými předřadníky pro 230 V,
1 - 10V stmívání nebo DALI

příkony:
5 W, 9 W nebo 18 W

dostupné s teplotou světla
3000 K nebo 4000 K

snadná zapuštěná stropní montáž
pomocí pružinových úchytů



dostupné rovněž v kvadratické formě,
velikosti: 125 mm nebo 165 mm
příkony: 9 W, 12 W nebo 15 W

EXTERIÉROVÉ OSVĚTLENÍ

Ať již nad vjezdovou bránu, domovní dveře, na fasádu nebo podél cest: Exteriérová svítidla přináší nejen snadnou orientaci a bezpečí, ale často musí efektně nasvítit plochy či objekty a k tomu i dobře vypadat. Proto portfolio ESYLUX nabízí klasický design i moderní světelná řešení, která se nevyznačují pouze kvalitou světla a odolností, ale přesvědčují i z estetického hlediska. Kromě toho se starají různými způsoby o minimální spotřebu elektrické energie: Jak je u ESYLUX zvykem, zejména pomocí vysoce výkonných LED s nadstandardní životností. Mimo to jsou naše série vždy volitelně vybaveny čidly pohybu a soumrakovými senzory, čímž omezují spotřebu energie pouze na dobu, kdy je to skutečně třeba.





Série OL / AOL



NADČASOVÁ FORMA, JEŽ PŘETRVÁ

Skvěle vypadat a díky opálovému difuzoru navíc zářit neoslbnivým světlem – to jsou jen některé klady našich fasádních svítidel OL/AOL. Svým elegantním vzhledem jsou již dnes nadčasovou klasikou, která stylově zapadá téměř do každého prostředí. Odolný korpus z tlakově litého hliníku

pro vysokou odolnost a volitelně integrované pohybové čidlo pro úspornější provoz. K tomu velmi jednoduchá instalace. Dostatečný prostor pro vodiče, přívod ze strany nebo zdola a oválné montážní otvory pro snadné umístění na fasádu.

designové svítidlo s tlakově litým hliníkovým korpusem, barva bílá nebo černá

rychlá montáž díky odnímatelnému soklu s násuvnými kontakty

krytá svorkovnice s dostatečným prostorem pro vodiče

dostupné varianty 14W nebo 25W s teplotou světla 3000K nebo 5000K

membránové průchodky pro rychlou a snadnou instalaci

vymezení detekčních oblastí pomocí přiložených záslepek

přídavná pružinová svorka pro průběžné zapojení ochranného vodiče

volitelně s integrovanou pohybovou a světelnou senzorikou: rozsah detekce 140°, dosah 10 m v poloměru



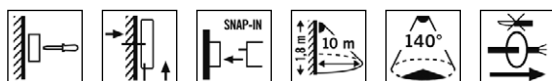

- designový korpus z litého hliníku, montážní sokl z UV-odolného plastu
- odnímatelný sokl s násuvnými kontakty pro rychlou a snadnou montáž, membránové průchodky
- svorka pro průběžné zapojení ochranného vodiče
- dostupné varianty s integrovaným čidlem pohybu a nastavitelným soumrakovým senzorem
- vymezení detekčních oblastí pomocí přiložených záslepek

název	obj. kód	jmenovitý výkon (W)	světelný tok (lumen)	teplota chromatičnosti (K)	Index podání barev (R _a)	stupeň krytí	umístění	rozhraní	čidlo
OL 100 LED 3K bílá	EL10710704	14	750	3000	85	IP55	stěna	230V~	
OL 100 LED 3K černá	EL10710711	14	750	3000	85	IP55	stěna	230V~	
AOL 100 LED 3K bílá	EL10750700	14	750	3000	85	IP55	stěna	230V~	PIR
AOL 100 LED 3K černá	EL10750717	14	750	3000	85	IP55	stěna	230V~	PIR
OL 100 LED 5K bílá	EL10710001	14	770	5000	85	IP55	stěna	230V~	
OL 100 LED 5K černá	EL10710018	14	770	5000	85	IP55	stěna	230V~	
AOL 100 LED 5K bílá	EL10750007	14	770	5000	85	IP55	stěna	230V~	PIR
AOL 100 LED 5K černá	EL10750014	14	770	5000	85	IP55	stěna	230V~	PIR
OL 200 LED 3K bílá	EL10710803	25	1430	3000	85	IP55	stěna	230V~	
OL 200 LED 3K černá	EL10710810	25	1430	3000	85	IP55	stěna	230V~	
AOL 200 LED 3K bílá	EL10750809	25	1430	3000	85	IP55	stěna	230V~	PIR
AOL 200 LED 3K černá	EL10750816	25	1430	3000	85	IP55	stěna	230V~	PIR
OL 200 LED 5K bílá	EL10710100	25	1510	5000	85	IP55	stěna	230V~	
OL 200 LED 5K černá	EL10710117	25	1510	5000	85	IP55	stěna	230V~	
AOL 200 LED 5K bílá	EL10750106	25	1510	5000	85	IP55	stěna	230V~	PIR
AOL 200 LED 5K černá	EL10750113	25	1510	5000	85	IP55	stěna	230V~	PIR



Série AL (Monza / Garda)



KLASICKÝ DESIGN PRO KAŽDOU FASÁDU

Tato řada vhodně dotváří vzhled klasické fasády. Pod krytem z čirého nebo opálového skla skrývají svítidla AL Monza a AL Garda nejmodernější techniku s trvanlivými LED čipy a integrovaným pohybovým čidlem pro efektiv-

nější provoz. Dostatečný prostor pro vodiče a promyšlený násuvný sokl výrazně zjednodušují a urychlují montážní práce.

rychlá montáž díky
odnímatelnému soklu
s násuvnými kontakty

včetně LED světelného zdroje

krytá svorkovnice s dostatečným
prostorem pro vodiče

integrována pohybová a světelná
senzorika: rozsah detekce 130°,
dosah v 12 m poloměru

membránové průchodky
pro rychlou a snadnou instalaci

kompletní svítidlo s volitelným
provedením skleněného krytu,
barva korpusu bílá nebo černá

přídavná pružinová svorka
pro průběžné zapojení
ochranného vodiče

vymezení prostoru a dosahu
detekce pomocí otočné čočky



- svítidlo ovládané automaticky skrze integrované soumrakové a pohybové čidlo se 130° rozsahem detekce a dosahem 12 m
- kompletní svítidlo s volitelným provedením skleněného krytu (čirý s plastickou texturou bublin, mléčný)
- včetně LED světelného zdroje
- rychlá montáž díky odnímatelnému soklu s násuvnými kontakty
- krytá svorkovnice s dostatečným prostorem pro vodiče
- membránové průchodky pro rychlou a snadnou instalaci
- přídatná pružinová svorka pro průběžné zapojení ochranného vodiče
- vymezení prostoru a dosahu detekce pomocí otočné čočky, případně pomocí přiložených záslepek



AL P Monza



AL P Garda

název	obj. kód	jmenovitý výkon (W)	světelný tok (lumen)	teplota chromatičnosti (K)	typ skleněného krytu	stupeň krytí	umístění	napětí	čidlo
AL P Monza 130 827 WHC LED bílá	EL10026331	6,6	490	2700	čirý	IP44	stěna	230V~	PIR
AL P Monza 130 827 BKC LED černá	EL10026348	6,6	490	2700	čirý	IP44	stěna	230V~	PIR
AL P Garda 130 827 WHO LED bílá	EL10026362	6,6	400	2700	mléčný	IP44	stěna	230V~	PIR
AL P Garda 130 827 BKO LED černá	EL10026379	6,6	400	2700	mléčný	IP44	stěna	230V~	PIR

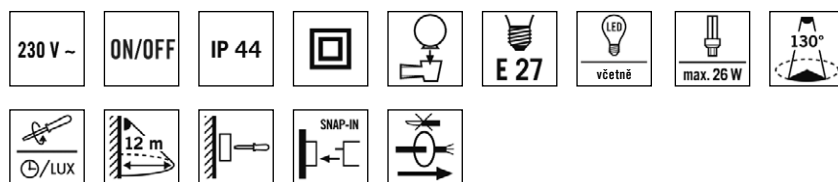

Série ALVA UDL



STYLOVÁ KOMBINACE UPLIGHT / DOWNLIGHT

Ne vždy jsou vnější omítky budov poutavou pastvou pro oko. Často chybí určitý rys, jistý zvláštní estetický prvek, který skrze prosté zvýraznění dodá celku nevšední vzhled. Vhodným řešením jsou právě Up-/Downlighty ALVA UDL, jejichž horní a dolní kuželové světlo vytváří

fascinující efekt na každé fasádě, přičemž dvě zářivé hraniční linky korunují celkový dojem. Fasáda se stane atraktivnější a celá budova tak dostane vlastní osobitý výraz.

LED Uplight / Downlight
s robustním hliníkovým
korpusem, vyhovují
podmínkám instalace
na veřejných prostranstvích
(IP65 / IK09)

snadná instalace díky
odnímatelnému soklu
s dostatečným prostorem
pro vodiče

dostupné barvy:
bílá nebo antracit

různé vyzařovací úhly:
13°, 28° nebo 50°

dostupné s teplotou světla
3000 K nebo 4000 K

odolné vůči znečištění díky
práškovému lakování s nanotechnologií
(tzv. efekt lotosového květu)

designové světelné linky
zvyšují atraktivitu

estetický světelný efekt dvou
protilehlých svítidel



Série ALVA BL



CHYTRÁ SLOUPKOVÁ SVÍTIDLA PRO VAŠI CESTU

Svítidla této série umožňují v exteriéru díky volitelnému DALI rozhraní realizovat to, co se již v interiéru dávno etablovalo: Inteligentní řízení svítidel, které pomocí individuálních světelných scén v různých situacích navodí patřičnou atmosféru. Pokud sloupkové svítidlo disponuje navíc i pohybovým čidlem, může automaticky řídit celé světelné skupiny.

Rovněž již dříve nainstalovaná svítidla a jiné koncové prvky lze dodatečně přiřadit do systému. Tím se zvýší bezpečnost i komfort a zároveň sníží spotřeba energie. Sloupková svítidla navíc přesvědčí svou solidní hliníkovou konstrukcí, bohatou škálou velikostí a kvalitním, neoslňujícím světlem.

vyzařovací úhel: 360° nebo 180°,
lze flexibilně vymezit pomocí krycí
masky (příslušenství)

LED sloupková svítidla s robustním
hliníkovým korpusem, vyhovují
podmínkám instalace na veřejných
prostranstvích (IP65 / IK09)

dostupné různé výšky:
540 mm, 700 mm a 940 mm
v průměrech: 100 mm nebo 170 mm
barvy bílá nebo antracit

volitelně s elektronickým DALI
předřadníkem a DALI napájecím
zdrojem pro integraci do inteligentní
instalace

montážní deska pro uchycení
na zděný základ nebo na zemní
kotvu (příslušenství)



volitelné provedení difuzoru:
čirý (CLEAR) nebo opal (MILKY),
nízká míra oslnění



volitelně s integrovanou pohybovou
a světelnou senzorkou: rozsah
detekce 140°, dosah 6 m v poloměru

dostupné s teplotou světla
3000 K nebo 4000 K

odolné vůči znečištění díky
práškovému lakování s nanotechnologií
(tzv. efekt lotosového květu)

Série OFR / AFR



SPECIALISTÉ NA NEOSLIVÉ PLOŠNÉ OSVĚTLENÍ

Jejich promyšlená technologie zpětné projekce je nespornou výhodou LED reflektorů OFR a AFR. Díky této specifické konstrukci docilují velmi silného světla, které i přesto zůstává neoslivé a poskytuje velmi homogenní osvětlení plochy. K tomu jsou tato exteriérová svítidla díky robustní hliníko-

vé konstrukci se stupněm krytí IP55 obzvláště odolná vůči povětrnostním vlivům a horizontálně i vertikálně nastavitelným vyzařovacím úhlem také vyjimečně flexibilní. I zde se o automatické zajištění energetické účinnosti stará volitelné pohybové čidlo.

designový LED reflektor
s korpusem z extrudovaného
hliníku a plastu

dostupné varianty s příkonem
18 W nebo 26 W

snadná instalace díky odnímatelnému
soklu, krytá svorkovnice s dostatečným
prostorem pro vodiče

neoslivé světlo díky
technologii zpětné projekce

membránové průchodky
pro rychlou a snadnou instalaci

lze horizontálně
i vertikálně nasměrovat

vymezení detekčních oblastí
pomocí přiložených záslepek

volitelně s integrovanou
pohybovou a světelnou senzorikou:
rozsah detekce 140°,
dosah 12 m v poloměru



Prostorová řídící jednotka

ROOM CONTROLLER

SRDCE NAŠICH INTELIGENTNÍCH DALI / KNX SYSTÉMŮ

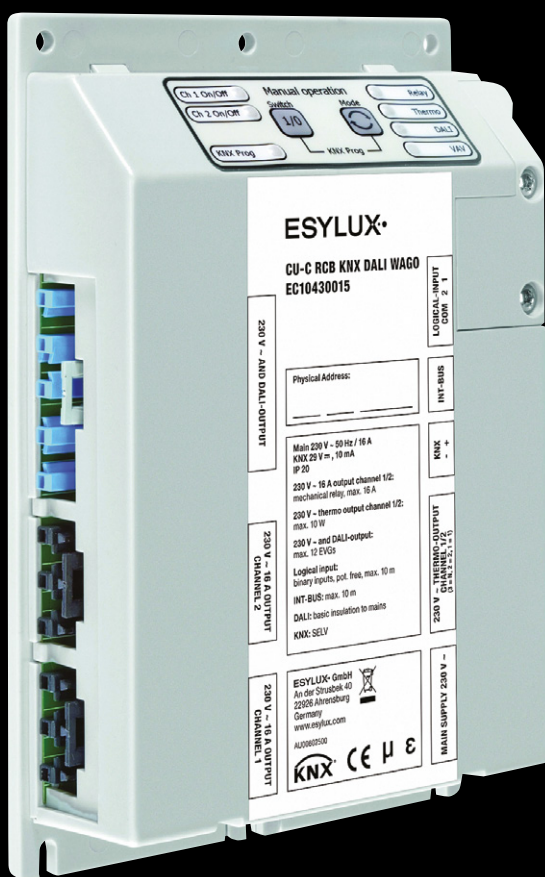

Rozsáhlá nabídka detekčních a ovládacích prvků pro rozhraní DALI, KNX a 12 - 36V k doptání. Kompletní informace na www.esylux.com.

Nouzové bezpečnostní osvětlení

Nouzové orientační značky

Obvykle je nevnímáme, ovšem v případech nouze jsou vším, co potřebujeme vidět. Orientační značky slouží jako nositel informací ve chvíli, kdy se rozezní bezpečnostní alarmy budovy a je třeba najít co možná nejkratší a bezpečnou cestu k úniku. Ať jde o kanceláře, hotely, školy či zdravotnická a jiná veřejná zařízení: Evakuační světelné značky ESYLUX odpovídají vždy plně platným normám a jsou díky svým četným variantám vyhovující pro jakoukoliv oblast použití. Pro zóny, ve kterých jde především o odolnost vůči prostředí, jsou v nabídce svítidla s vysokým stupněm krytí IP a robustním šasi, které lze v případě potřeby opatřit ochranným košem. Moderní a trvanlivá LED technika zároveň zajišťuje vysokou efektivitu provozu.



Osvětlení evakuačních tras

Pokud je v případě nouze potřeba rychle nalézt únikovou cestu, často nepostačí pouze samotné orientační značky. Je nutné rovněž osvětlit definované evakuační trasy. V závislosti na povaze a velikosti objektu jsou řešení odlišná. Obvykle prochází trasy dlouhými koridory a schodišti, proto je třeba směřovat osoby k rychlému překonání velkých vzdáleností, než se dostanou do bezpečí. Se svým portfoliem osvětlení evakuačních tras ESYLUX plní všechny tyto požadavky. Svítidla lze snadno nainstalovat a díky vestavným LED světelným zdrojům jsou vysoce energeticky účinné. Všechna řešení pro nouzové situace disponují autokontrolní diagnostikou a v případě potřeby lze jejich funkčnost prověřit i pomocí dálkového ovladače.



Série SLA / SLB SLC / SLD



SLA - STANDARD PRO 14 METRŮ

Všude tam, kde je vyžadována dohledová vzdálenost 14 m, nabízí ESYLUX nouzová svítidla s vlastním akumulátorem SLA jako klasické řešení nouzového značení. Kontrola funkčnosti se provádí ručně testovacím tlačítkem nebo pomocní dálkového ovladače, k dispozici je též varianta s autokontrolní diagnostikou. Korpus svítidla z UV-stabilního polykarbonátu s ochranným krytím IP54 spolehlivě brání vstupu cizích těles a vlhkosti. Montáž je univerzální: Přisazena na stěnu nebo strop, případně s doplňkovým výložníkem či závěsem. Pro rizikovější prostředí je navíc dostupný vnější ochranný koš. S dalším doplňkovým příslušenstvím lze zvýšit dohledovou vzdálenost až na 25 m.



SLB - STANDARD PRO 21 METRŮ

Svítidla s vlastním akumulátorem série SLB jsou vybavena kompaktním polypropylenovým krytem a vhodná pro místa, kde je třeba dohledová vzdálenost 21 m. Lze volit provedení s 1 h nebo 3 h nouzového provozu a ke kontrole funkčnosti slouží opět testovací tlačítko nebo dálkový ovladač. S doplňkovým příslušenstvím jsou snadno použitelná pro různé druhy montáže, kterou zjednodušují i široké možnosti připojení kabeláže.



SLC / SLD - BEZPEČNOST A ELEGANCE

Kdo vytváří řešení pro náročnější prostory se sofistikovanou technikou, musí co nejlépe spojit design s funkcí. ESYLUXU se podařilo této harmonie dosáhnout svými nouzovými svítilnami s vlastním akumulátorem série SLC a SLD. Tělo z anodizovaného hliníku, vysoká dohledová vzdálenost až 32 m, autokontrolní diagnostika i možnost vzdáleného ovládání, jsou jen některé z prvků jejich flexibilní výbavy. Kompletní příslušenství pro všechny druhy montáže je vždy součástí dodávky. K dispozici jsou rovněž svítidla určená k zapuštěné stropní montáži.



Série SLE / SLF SLX



SLE / SLF - VÍČ NEŽ JEN ZNAČKY

Akumulátorová nouzová svítidla série SLE a SLF jsou více, než jen kvalitním orientačním značením. Kromě podsvícených piktogramů nabízí s pomocí integrovaného High-Power-LED downlightu osvětlení nouzové evakuační trasy dle DIN EN 1838. Pro pohodlnou deaktivaci nouzové funkce v době klidu je i zde k dispozici doplňkový vstup vzdáleného ovládání. Kromě autokontrolní diagnostiky je funkčnost prověřována i pomocí testovacího tlačítka nebo dálkového ovladače Mobil-SLi. K dispozici jsou varianty pro dohledové vzdálenosti 24 m a 30 m.



SLX - INTELIGENTNÍ MODULÁRNÍ KONCEPT

Série SLX je modulárním stavebnicovým konceptem různých LED řešení pro nouzové orientační značení. Moderní a decentní design, ať už v klasickém či obzvláště robustním provedení, nebo s plochým profilem speciálně pro nástěnnou přisazenou i vestavnou montáž: K základnímu korpusu svítidla se díky modulární koncepci vždy najde patřičný praporec či montura pro uspokojení téměř jakéhokoliv požadavku s dohledovou vzdáleností 14, 24 nebo 32 m. Korpus sám o sobě usnadňuje dostatečným prostorem pro kabeláž a mnoha variantami vstupů pohodlnou instalaci a kromě variant s vlastním akumulátorem jsou k dispozici **i verze pro systémy s centrálním záložním zdrojem.**



Veškeré informace o kompletním sortimentu ESYLUX včetně technických dat naleznete v dokumentech ke stažení (originály katalogů ESYLUX) na www.ngelektro.cz (záložka Produkty / ESYLUX).



Série ELX ELH / SLG



ELX - NEJEDNODUŠŠÍ INSTALACE

Podobně variabilní a stejně jednoduchá při manipulaci: Se stejným základním korpusem rozšiřují svítidla série ELX nouzové orientační značky řady SLX pro spolehlivé a energeticky účinné plošné osvětlení nouzových evakuačních tras. Kromě jejich širokého vyzařovacího úhlu je charakterizují různé možnosti montáže a minimální náklady na instalaci. Mimo variant s vlastním akumulátorem jsou k dispozici **i verze pro systémy s centrálním záložním zdrojem**. A jako obvykle, vše s úspornou LED technologií.



ELH / SLG - TECHNIKA ČOČKY S DALI

Se sérií ELH prezentuje ESYLUX akumulátorová svítidla k osvětlení nouzových únikových tras, jejichž konstrukce, založená na optice čočky, je speciálně koncipována pro rozměrné prostory. Obsahuje varianty k elipsovitému nasvícení dlouhých koridorů, stejně jako ke křížovému nasvícení velkých prostor a zajišťuje ve všech případech nadprůměrný dosah, což vede k redukci počtu potřebných svítidel. Svítidla jsou v provedení jak pro přisazenou montáž, tak pro vestavnou montáž do dutého stropu. Integrované DALI rozhraní zjednodušuje plánování a instalaci, umožňuje vysokou flexibilitu řízení osvětlení a zajišťuje velmi komfortní obsluhu.





Veškeré informace o kompletním sortimentu ESYLUX včetně technických dat naleznete v dokumentech ke stažení (originály katalogů ESYLUX) na www.ngelektro.cz (záložka Produkty / ESYLUX).



ČIDLA PŘÍTOMNOSTI A POHYBU

Oči, uši, kůži a nos – tím vším mohou přítomnosti a pohybová čidla ESYLUX být, pokud je třeba. Svými senzory registrují změny v okolí stejně citlivě, jako lidské smysly a často i mnohem lépe! Kvalita a hodnotný ergonomický design dělá z čidel ESYLUX ideální prostředek k realizaci moderní automatizace budovy. Pouze se sofistikovaným senzorem konceptem lze řídit osvětlení, topení i ventilaci a klimatizaci tak, aby byla skutečně minimalizována spotřeba elektrické energie. Ruku v ruce s tím pak čidla přítomnosti a pohybu ESYLUX zvyšují komfort, usnadňují rutinní činnosti a cílí na osobní potřeby uživatele v jednotlivých prostorách i v rámci

centralizovaného systému celé budovy. Tím je zároveň zajištěna vyšší bezpečnost a v neposlední řadě, při nahrazení běžných světelných vypínačů, i celková hygiena provozu. Výhodou čidel přítomnosti ve srovnání s čidly pohybu je citlivější reakce na menší pohyby osob a lepší práce s dopadajícím přirozeným světlem, což umožňuje další zvýšení úspory energie. K tomu všemu čidla ESYLUX pracují s velmi malým vlastním příkonem v klidovém stavu.

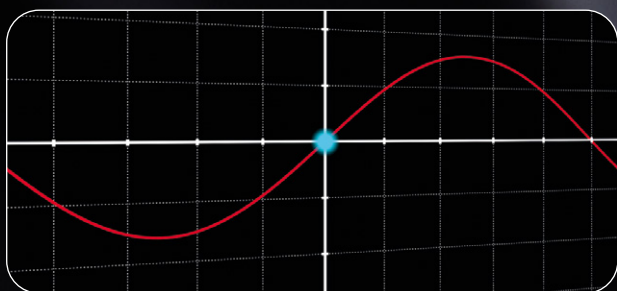
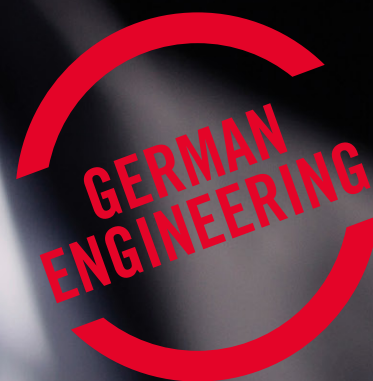

Spínání při průchodu napětí nulou

Touto technologií je vybavena většina konvenčních čidel ESYLUX pro 230 V. Umožňuje spínání vyšších zátěží a zároveň prodlužuje životnost spínacího relé i připojených svítidel a dalších spotřebičů.

Série ATMO®



MOCNÁ MULTISENZORIKA

Čidla přítomnosti ATMO® jsou ideálním příkladem toho, jak lze na jediném produktu demonstrovat schopnosti a potenciál naší technologie. Díky své jedinečné multisenzorové technice vnímá ATMO® v nejvybavenější variantě změny světelných podmínek, teploty, vlhkosti a kvality vzduchu. Dohlíží na to, aby byla vždy zachována optimální intenzita světla stejně jako zdravé a komfortní klima. K tomu navíc akustický senzor pod-

poruje PIR-detekci v místech se sníženým výhledem na osoby. Šestero těchto smyslů v jednom přístroji šetří nasazení samostatných prvků a je důkazem toho, jak jednoduše a komplexně lze většinu potřeb řešit pomocí inteligentní technologie.

ZDRAVÍ, VÝKONNOST A EFEKTIVITA V CENTRU POZORNOSTI

Často je kvalita vzduchu spojována s koncentrací CO₂. Oxid uhličitý je však jen jedním z mnoha faktorů a navíc je bez zápachu. Vyšší vypovídající hodnotu má tzv. VOC*: indikuje antropogenní exhalace (např. výpary z plastů a stavebních materiálů, podlahových krytin a čisticích prostředků) stejně jako biogenní exhalace osob nebo z potravin. Jde o běžné průvodní jevy, relevantní obzvláště při pohybu osob v uzavřených místnostech.

Problém pak spočívá v příliš vysoké koncentraci těchto složek a jejím negativním působení na pocit pohody a náladu člověka. Je příčinou typických symptomů tzv. „Sick-Building-Syndrom“ jako jsou podráždění očí, bolest hlavy, únava či závratě a pocit nevolnosti, jež mimo jiné snižují výkonnost. Přítomnost vyšší koncentrace VOC je tedy hlavním důvodem, proč je třeba prostor či budovu odvětrat.

V nejvyšším stupni výbavy pak ATMO® tento problém řeší zcela automaticky a nanejvýš úsporně. Kromě spuštění

ventilace pouze v době přítomnosti osob dohlíží zároveň na to, aby výkon odpovídal potřebě vzhledem k aktuální kvalitě ovzduší.

*VOC - Volatile Organic Compounds (těkavé organické sloučeniny)

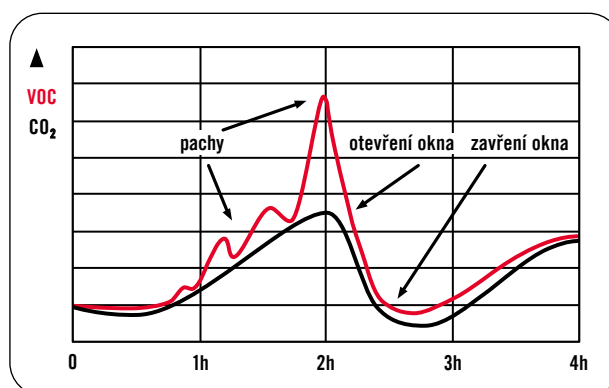

Příklad - konferenční místnost:

Senzory CO₂ (černá křivka) nereagují na pachy, cigaretový kouř a ostatní VOC. Senzory VOC (červená křivka) tedy měří výrazně přesněji a spolehlivěji.



6 SMYSLŮ V JEDNOM ZAŘÍZENÍ

PD-ATMO 360i/8 T KNX



PD-ATMO 360i/8 A KNX



PD-ATMO 360i/8 O KNX

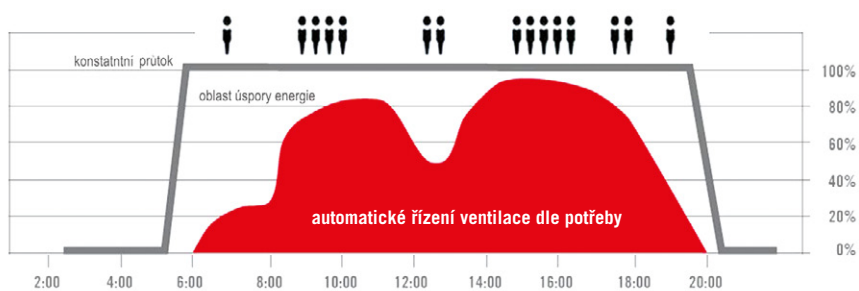
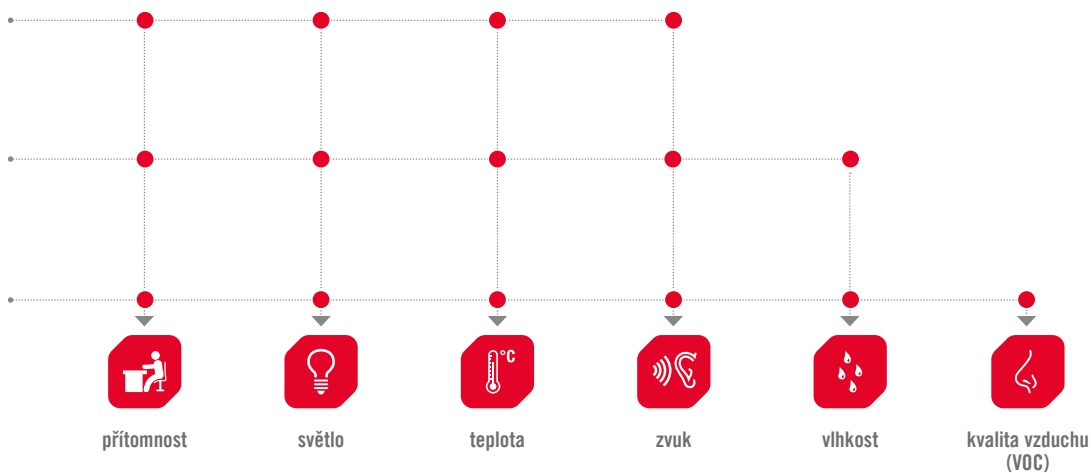

bližší informace na: www.plusaward.de

CHCETE VĚDĚT VÍCE?



Série BASIC



EFEKTIVITA PŘEDEVŠÍM

Základní čidla přítomnosti a pohybu, optimální pro prostředí s požadavkem na vysokou efektivitu provozu, kde je třeba základní funkčnost s vysokou kvalitou. Disponují vysoce citlivou PIR-pohybovou a soumrakovou senzorikou ESYLUX a spínají osvětlení dle potřeby v závislosti na přítomnosti či pohybu za předpokladu, že v prostoru

není dostatek přirozeného světla. Tam, kde nepostačí samostatné čidlo, lze rozsah detekce pohodlně rozšířit paralelním zapojením více čidel nebo dle použité technologie využít jejich vzájemnou komunikaci (DALI, KNX).

čidla pohybu a přítomnosti pro stropní nebo nástěnnou montáž

spínání při průchodu napětí nulou prodlužuje životnost relé i připojených svítidel

nízká spotřeba energie (< 0,2W)

úspora času při instalaci, s továrním nastavením ihned připraveno k provozu

nastavení možné i prostřednictvím dálkového ovladače

rozsah detekce 360°, dosah 8 m nebo 24 m v průměru

10 A výkonové relé (16 A u nástěnných variant) a vstup pro externí spínací tlačítko



Řísazená stropní montáž

s distančními podložkami (součást balení) pro zvýšenou montáž na instalační lištu



Zapuštěná montáž do podhledu

se sadou pro montáž do dutého stropu (příslušenství)



Nástěnná montáž pod omítku

volitelně s rámy v krytí IP44 nebo v designu dle výrobce vypínačů

- implicitní tovární nastavení času doběhu a míry soumraku pro okamžité uvedení do provozu
- rychlá instalace díky odnímatelné montážní základně, násuvné přístrojové části a bajonetovému zámku krytu čidla
- v balení podložky pro zvýšenou montáž na instalační lištu
- SMB verze čidla obsahuje zvýšenou montážní základnu s větším prostorem pro vodiče a možností připojení kabeláže ze stran
- spínání při průchodu napětí nulou prodlužuje životnost relé i připojených světelných zdrojů
- výkonové relé, krátkodobě zatížitelné spínacím proudem až 78 A (5 ms)
- nízký příkon < 0,2 W
- svorka pro připojení externího spínacího tlačítka
- na obalu čidel MD/PD 360 umístěn QR-kód s odkazem na montážní video v češtině

MD / PD 360 Basic



MD / PD 360 Basic SMB

ČIDLA POHYBU

název	obj. kód	rozsah detekce	dosah (m)	spínací výkon (ohmický / induktivní)	stupeň krytí	umístění	napětí	barva
MD 360/8 Basic	EB10430404	360°	8	2300 W (10A) / 1150 VA (5A)	IP40	strop	230 V~	bilá
MD 360/24 Basic	EB10430848	360°	24	2300 W (10A) / 1150 VA (5A)	IP40	strop	230 V~	bilá

MONTÁŽNÍ VIDEO

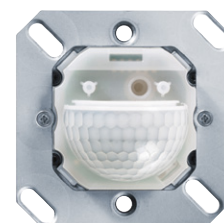

MD 180 Basic

ČIDLA PŘÍTOMNOSTI

název	obj. kód	rozsah detekce	dosah (m)	spínací výkon (ohmický / induktivní)	stupeň krytí	umístění	napětí	barva
PD 360/8 Basic	EB10430411	360°	8	2300 W (10A) / 1150 VA (5A)	IP40	strop	230 V~	bilá
PD 360/24 Basic	EB10430855	360°	24	2300 W (10A) / 1150 VA (5A)	IP40	strop	230 V~	bilá

MONTÁŽNÍ VIDEO



ČIDLA POHYBU - NÁSTĚNNÁ

název	obj. kód	rozsah detekce	dosah (m)	spínací výkon (ohmický / induktivní)	stupeň krytí	umístění	napětí	barva
MD 180i/16 Basic	EB10430459	180°	8	2300 W (10A) / 1150 VA (5A)	IP40	stěna	230 V~	bilá

CHCETE VĚDĚT VÍCE?



pozn.: Pouze strojek čidla. Kryt a rámeček v konkrétním designu výrobce vypínačů viz příslušenství. Nastavení čidla prostřednictvím dálkového ovladače (příslušenství).

Série STANDARD / COMPACT



UNIVERZÁLY PRO KAŽDOU SITUACI

Přítomnostní a pohybová čidla těchto sérií jsou osvědčenou všestrannou klasikou v našem sortimentu senzorů. Vedle jejich solidní stavby a spínacího výkonu přesvědčí rozsahem použití. Pestrá škála stropních a nástěnných provedení pro všechna rozhraní, s možností montáže na povrch či zapuštěné, případně montáže do dutých stropů a stěn, je vybavena dosahy od 8 m do 32 m. V nabídce jsou jednobáňové a dvoubáňové varianty s možností nejen spínání, ale i stmívání osvětlení. K dispozici jsou i řešení pro přítomnostní spínání HLK (topení, ventilace, klimatizace). U nástěnné série lze nabídnout i variantu s akustickým

senzorem a v příslušenství je rovněž přisazena instalační krabice pro zvýšení celkového stupně krytí na IP54.



Designový rám

snadno a rychle vyměnitelný, stříbrná barva (možnost přelakování)



Zapuštěná montáž do podhledu

s montážní sadou pro duté stropy (příslušenství)

Lze nastavit i prostřednictvím dálkového ovladače, technologie „blue mode“ pro jednoznačnou vizualizaci stavu

i ve verzi s bezpečnými bezpotenciálovými kontakty

všestrannost: montáž přisazena, zapuštěná i vestavba do podhledu, jednobáňové i dvoubáňové spínání / stmívání, rozhraní KNX, DALI, 1 - 10 V, ELC nebo 12 - 36 V



volitelně i s integrovaným akustickým senzorem

možnost zvýšení krytí na IP54 (příslušenství)

nízká spotřeba energie (u série Compact < 0,3 W)

sortiment čidel pohybu i přítomnosti s rozsahem detekce 360° a dosahy v průměrech 8 m, 24 m nebo 32 m



IP20 SKJ
Design kompatibilní s
Schneider Electric Trend



IP20 SKK
Design kompatibilní s
Elko RS/PLUS



IP20 EXX
Design kompatibilní s
Schneider Electric Exact



IP20 BS1
Design kompatibilní s
Berker S1



IP20 BM2
Design kompatibilní s
Berker Modul 2



IP20 BJSI
Design kompatibilní s
Bush-Jäger Reflex



IP20 G55
Design kompatibilní s
Gira Standard 55

Krycí rámeček IP20

v mnoha barvách a designech



příklad:
PD-C180i/16 TOUCH
strojek čidla



**individuální volba
rámečku**
jednoduché nebo vícenásobné
rámečky zvolené výrobce
vypínačů



vymezovací rámeček
jako adaptér pro
normovaný výřez
50 x 50 mm
dle DIN 49075
(příslušenství výrobce vypínačů)

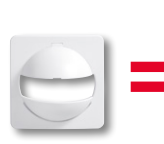

krycí čidla
pro nástěnné senzory
v různých barvách
(příslušenství)



PD-C180i/16 TOUCH



PD-C180i/16 TOUCH
v individuálním designu
výrobce vypínačů

Kompatibilní

se všemi renomovanými značkami vypínačů a zásuvek

lze nastavit i prostřednictvím
dálkového ovladače

verze Touch disponují dotykovým
ovládáním a možností volby
paměti pro 5 sad nastavení

variabilní krycí rámečky dostupné
v různých designech jednotlivých
výrobců vypínačů a zásuvek

rozsah detekce 180°
a dosah 8 m v poloměru



volitelně i s integrovaným
akustickým senzorem

dostupné verze pro 230 V,
rozhraní KNX nebo 12 - 36 V

16 A výkonové relé
a vstup pro externí spínací tlačítko

Série COMPACT EXPRESS



SKRYTÍ HRDINOVÉ

Čidla přítomnosti a pohybu série CE (Compact-Express) přesvědčí nejen svou promyšlenou a kompaktní formou. Tento koncept umožňuje snadnou zástavbu do dutého stropu s decentním vzhledem, kdy je často viditelná jen samotná optická čočka. Velký připojovací prostor vodičů usnadňuje zapojení elektroinstalace do praktických bezšroubových svorek a v nabídce jsou i varianty s konektory pro různé násuvné svorkovnice. Jako vždy je možné čidla ihned po zapojení uvést

do provozu s implicitním továrním nastavením. S ergonomickým dálkovým ovladačem pak lze veškerá nastavení čidla přizpůsobit konkrétním potřebám.

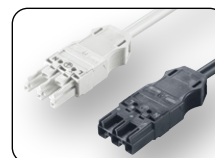
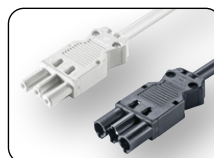

Plug&Play řešení

s prefabrikovanou 1 m kabeláží a konektory Wieland/GST nebo WAGO pro bezpečnou a rychlou plug-in instalaci

úspora času při montáži
díky pružinovým úchytům
(běžný montážní otvor 68 mm)
a Plug&Play instalaci s využitím
továrního nastavení

kompaktní řešení:
kompletní přístroj včetně integrované
výkonové části s dvojitou izolací

snadné nastavení prostřednictvím
dálkového ovladače s technologií
„blue mode“ pro jednoznačnou
vizualizaci změny stavu

nízká spotřeba energie
($< 0,3\text{W}$)

decentní zapuštěná montáž,
viditelná jen optika čidla

sortiment čidel pohybu
i přítomnosti s rozsahem detekce 360°
a dosahy v průměrech 8 m nebo 24 m



Série COMPACT-MINI FLAT-MINI



MOCNÍ DROBEČCI

Všude tam, kde je kladen zvláštní důraz na technikou nedotčenou estetiku prostoru, představují naše mini-čidla ideální řešení. Díky drobnému tělu s malou instalační hloubkou zůstávají v pozadí a přesto mají díky kvalitní sensorice dokonalý přehled. Jsou k dispozici ve všech technologických variantách (konvenční, DALI, KNX a vždy přesvědčí snadnou vestavbou do stropu i stěny pomocí šroubení či pružinových

úchyťů. V případě klasického zdiva je možná jednoduchá montáž pomocí šroubení přímo do desky zaslepovacího rámečku konkrétního výrobce.



všestrannost:
rozsah detekce 360° a dosahy ve vzdálenostech 6 m, 8 m nebo 12 m, dostupné pro rozhraní 230 V, DALI, KNX nebo 12 - 36 V

kompaktní řešení:
minimalizované rozměry přístroje
s integrovanou výkonovou částí

snadné nastavení prostřednictvím
dálkového ovladače s technologií
„blue mode“ pro jednoznačnou
vizualizaci změny stavu

vysoký stupeň krytí
(IP55 nebo IP65)



nízká spotřeba energie
(< 0,3W)

rychlá a snadná montáž pomocí
šroubení nebo pružinového úchyty

Série FLAT



ZCELA PLOCHÁ ČIDLA

Ať již ve vstupní hale noblesního wellness-hotelu či v reprezentativní části administrativního komplexu – na mnoha místech je potřeba vzhled funkční techniky přizpůsobit konkrétním designovým prvkům jednotlivých prostor. Přítomnostní a pohybová čidla FLAT od ESYLUX řeší tyto požadavky se stylovou elegancí. Plochá optika jejich čoček nabízí velmi decentní vzhled. Pestrá škála designových

krytů umožňuje tvořit řešení šitá na míru konkrétnímu vkusu a stylu: volitelné jsou různé profily kruhového či kvadratického tvaru ve více barvách, matné či lesklé nebo dokonce skleněné. Tím je dosaženo potřebné energetické účinnosti, komfortu a bezpečnosti v elegantní a líbivé formě pro strop či stěnu.

dostupné varianty pro 230 V nebo DALI,
s GST-násuvnými konektory nebo včetně instalační
krabice pod omítku

rychlé a snadné uvedení do provozu pomocí
centrálních příkazů režimu DALI-Broadcast

snadné nastavení prostřednictvím
dálkového ovladače s technologií
„blue mode“ pro jednoznačnou
vizualizaci změny stavu

výška zapuštěné
přístrojové části jen 24 mm

výška přiznaného profilu
čidla pouze 6,8 mm

dosah 8 m v průměru
při montážní výšce 3 m

nezávislé nastavení



Série RC



Volitelná stropní montáž
jednoduše natočením soklu

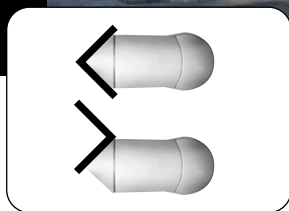

Vnitřní a vnější rohová montáž
s příslušenstvím



UNIVERZÁLNÍ ČIDLA NA FASÁDU

Kromě spolehlivé a precizní sensoriky jde v případě této robustní řady čidel pohybu především o odolnost vůči povětrnostním vlivům s výjimečným dosahem. Odpovídající stupeň krytí a snížená citlivost na extrémní změny teplot zajišťují sérii RC dlouhodobou životnost a funkčnost ve

ztížených venkovních podmínkách. S doplňkovou 360° ochranou proti podlezení, možností umístění na stěnu i strop a soklem pro rohovou montáž, jsou tato čidla vhodná i pro nejnáročnější aplikace v exteriéru.

varianty s rozsahem detekce 130°, 230° nebo 280°, vždy s 360° ochranou proti podlezení, dosah 20 m v poloměru

verze 230° se dvěma a verze 280° se třemi samostatně nastavitelnými zónami detekce

snadná montáž díky odnímatelnému soklu s násuvnými konektory

snadné nastavení prostřednictvím dálkového ovladače s technologií „blue mode“ pro jednoznačnou vizualizaci změny stavu

vhodné pro nástěnnou, stropní i rohovou montáž

omezení dosahu mechanickým nastavením vnitřní clony čočky

zapuštěné regulační prvky, skryté ve výsuvné hlavě čidla (antivandal)

vymezení detekční oblasti horizontálním natočením hlavy čidla a clonou

nízká spotřeba energie (< 0,3W)

dostupné barvy: bílá, černá, hnědá nebo stříbrná



Série MD Série MD-W



ZÁKLAD PRO PŘESNOU DETEKCI V EXTERIÉRU

Základní čidla pohybu s vysokou kvalitou a funkčností, optimální pro venkovní prostředí s požadavkem dlouhodobě efektivního provozu. Vysoce citlivé PIR-senzory s výborným dosahem a soumrakové senzory spínají osvětlení dle potřeby v závislosti na detekci pohybu při nedostatku přirozené-

ho denního světla. Vysoký stupeň krytí a nástěnná přisazená či v případě MD-Wi navíc i montáž přes standardní instalační krabici nabízí optimální řešení pro běžné aplikace v exteriéru.

varianty s rozsahem detekce 120° nebo 200°, dosah 12 m v poloměru

snadná montáž díky odnímatelnému soklu s násuvnými konektory

příslušenství pro montáž do vnitřního / vnějšího rohu (série MD)

dostupné barvy: bílá, černá, hnědá



verze MD-Wi:

dvě samostatně nastavitelné zóny detekce, konfigurace i prostřednictvím dálkového ovladače, 16 A relé, nízká spotřeba < 0,3 W, regulační prvky skryté pod snímatelným víčkem (antivandal)

vymezení detekční oblasti horizontálním / vertikálním natočením hlavy čidla a přiloženou clonou čočky

regulační prvky umístěné na spodní straně hlavičky, snadný přístup



- snadná instalace díky odnímatelnému soklu s násuvnými konektory a dostatečným prostorem pro kabeláž
- membránové průchodky, možnost připojení zezadu, shora nebo zespodu
- spínání při průchodu napětí nulou prodlužuje životnost relé i připojených světelných zdrojů
- výkonové relé, krátkodobě zatížitelné spínacím proudem až 30 A (20 ms)
- pouzdro z UV-stabilního polykarbonátu, stupeň krytí IP44 / třída II

ČIDLA POHYBU

název	obj. kód	rozsah detekce	dosah (m)	spínací výkon (ohmický / induktivní)	stupeň krytí	umístění	napětí	barva
MD 120 bílá	EM10025211	120°	12	1000 W (4.5A) / 500 VA (2.25A)	IP44	stěna	230 V~	bílá
MD 120 černá	EM10025235	120°	12	1000 W (4.5A) / 500 VA (2.25A)	IP44	stěna	230 V~	černá
MD 200 bílá	EM10025310	200°	12	1000 W (4.5A) / 500 VA (2.25A)	IP44	stěna	230 V~	bílá
MD 200 černá	EM10025334	200°	12	1000 W (4.5A) / 500 VA (2.25A)	IP44	stěna	230 V~	černá

pozn.: varianta v hnědé barvě - obj. kód na vyžádání

- dvě nezávisle nastavitelné detekční zóny 2 x 100°
- konfigurace manuálně nebo prostřednictvím dálkového ovladače (příslušenství)
- stupeň krytí IP55 / třída II

ČIDLA POHYBU

název	obj. kód	rozsah detekce	dosah (m)	spínací výkon (ohmický / induktivní)	stupeň krytí	umístění	napětí	barva
MD-W200i bílá	EM10041006	200°	12	2300 W (10A) / 1150 VA (5A)	IP55	stěna	230 V~	bílá
MD-W200i černá	EM10041020	200°	12	2300 W (10A) / 1150 VA (5A)	IP55	stěna	230 V~	černá

pozn.: k dispozici výměnné kryty v hnědé a stříbrné barvě



CHCETE VĚDĚT VÍCE?



REGULÁTORY INTENZITY OSVĚTLENÍ



NEVIDITELNÝ POMOCNÍK

Čidlo intenzity světla LS-FLAT MINI KNX při řízení osvětlení napomáhá ke zvýšení individuality, flexibility a energetické účinnosti. Ukryto v drobném vestavném pouzdře s pouhým 3mm příznaným profilem může na základě přesného měření světla spínat a regulovat dva separátní světelné kanály. Díky tomu zvládá až dvě různě nastavené hodnoty porovnat s vlastní

naměřenou hodnotou. Při spínání více přístrojů zároveň nebo odděleně v kombinaci se soumrakovou senzorikou čidel přítomnosti jsou k dispozici takřka neomezené možnosti vícebodového měření a ovládání několika světelných scén. Kdo klade důraz na obzvláště přesné měření intenzity dopadajícího denního světla, ten ocení měřicí rozsah až do úctyhodných 10000 Lux!

nenápadná příznaná optika
s profilem pouhé 3 mm a průměrem 33 mm

kompaktní tělo
s vysokým stupněm
krytí IP55 / třída III

jednoduchá instalace
do dutého stropu / stěny
pomocí šroubení
a pružinových svorek

přesnější měření intenzity světla
s vyšším rozlišením

integrovaný regulační výstup
pro řízení osvětlení

dva světelné kanály
pro ovládání nezávislých scén

možnost kombinace
s dalšími světelnými senzory
pro měření světelných
podmínek na větších plochách
nebo ve ztížených podmínkách

měřicí rozsah do 10 000 Lux



SOMRAKOVÉ SPÍNAČE Série CDS



OD SOMRAKU DO ÚSVITU

Soumrakové spínače ESYLUX zajišťují automatické řízení osvětlení exteriérů v případě nedostatku přirozeného denního světla: Když je třeba ukázat fasádu v reprezentativním světle nebo např. za pomoci sloupkových svítidel osvětlit cestu či jinak usnadnit orientaci ve venkovním prostoru. Nejen pro možnost integrace do automatizace budov jsou k dispozici různá provedení, ať již

v robustní a odolné formě nebo jako decentní vestavné prvky. Aby funkci senzorů neovlivňovaly krátkodobé rušivé vlivy, jako např. světlomety projíždějících automobilů, je většina soumrakových spínačů vybavena cca 60 sekundovým zpožděním sepnutí resp. vypnutí. Osvětlení je tedy ovládáno jen tehdy, pokud je to skutečně třeba.

kompaktní fasádní soumrakové spínače s vysokým stupněm krytí IP54 / třída II

varianty s integrovaným časovým modulem

LED indikace pomáhá při nastavení (reaguje bez zpoždění)

snadno přístupný regulátor míry soumraku

možnost nastavení a ovládání prostřednictvím dálkového ovladače

relé s bezpotenciálovým kontaktem

soumrakový spínač pro zapuštěnou montáž do svítidel a instalačních krabic, malé rozměry

stupeň krytí IP44 (senzor), IP20 (spínací jednotka)

vysoký spínací výkon pro úsporné žárovky ESL a PL až 26 W

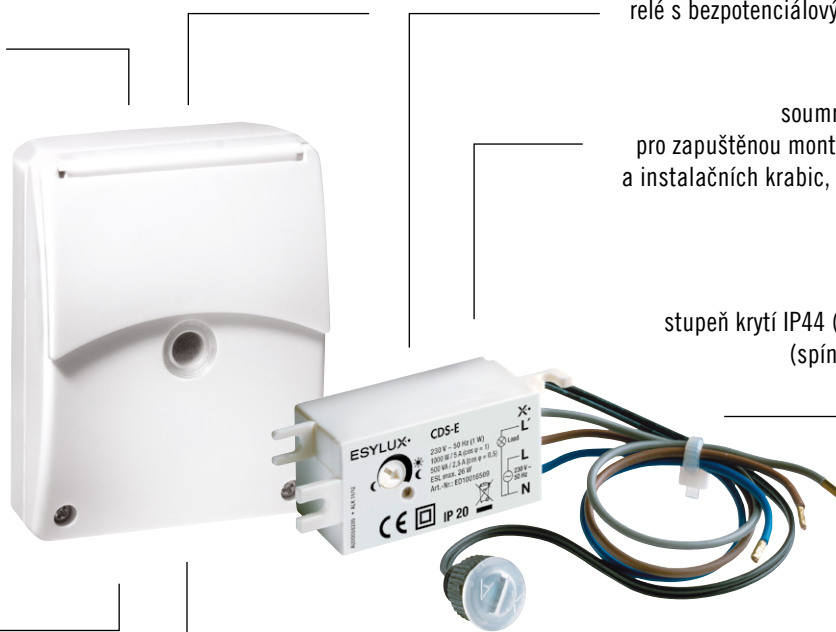

PŘÍKLADY INSTALACÍ A DOPORUČENÁ TECHNICKÁ ŘEŠENÍ

V UVEDENÝCH PŘÍPADECH SE JEDNÁ O PRAKTICKÁ DOPORUČENÍ
A NAVRŽENÉ ŘEŠENÍ NEMUSÍ VŽDY V ZÁVISLOSTI NA MÍSTNÍCH PODMÍNKÁCH
VYKÁZOVAT 100% FUNKČNOST.

Veškeré informace o kompletním sortimentu ESYLUX včetně technických dat naleznete v dokumentech ke stažení
(originály katalogů ESYLUX) na www.ngelektro.cz (záložka Produkty / ESYLUX).



SAMOSTATNÁ KANCELÁŘ

(způsob užití č. 1 dle ENEV 2014)

ZADÁNÍ

Osvětlení kanceláře se spíná automaticky dle potřeby v závislosti na přítomnosti osob při nedostatku denního světla. K tomu lze osvětlení spínat manuálně pomocí externího tlačítka.

NÁVRH ŘEŠENÍ

Použitím vybraných čidel přítomnosti je při poklesu intenzity denního světla pod stanovenou hodnotu a zároveň při detekci pohybu nebo přítomnosti osvětlení automaticky sepnuto. K tomu lze pomocí externího tlačítka kdykoliv manuálně rozsvítit nebo zhasnout.

PRODUKTOVÁ Doporučení

PD-C360i/8 - Master 1 ks

- montáž pod omítku IP20
- montáž na povrch IP20 / IP54 (s příslušenstvím)
- zapuštěná montáž do podhledu IP20 (s příslušenstvím)

nebo

PD-C360i/8 mini - Master 1 ks

k nastavení použijte dálkový ovladač Mobil-PDi/MDi (příslušenství)

- zapuštěná montáž do podhledu IP55

DOPORUČENÉ NASTAVENÍ

Tovární nastavení pro okamžité uvedení do provozu:

min. intenzita světla (pracovní prostor)	cca 400 Lux
časový doběh svícení	5 min
režim	plný automat

MODELOVÁ SITUACE

čtvercová místnost, plocha cca 20 m², výška stropu 3 m

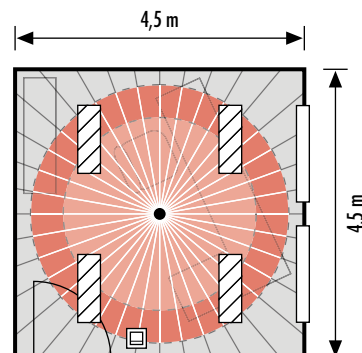

- Oblast přítomnosti PD-C360i/8
- Oblast přítomnosti PD-C360i/8 mini
- Oblast průchodů

OPEN-OFFICE KANCELÁŘ

(2 - 6 pracovních míst, způsob užití č. 2 dle ENEV 2014)

ZADÁNÍ

Osvětlení velkoplošné kanceláře se spíná a reguluje automaticky dle potřeby v závislosti na přítomnosti osob při nedostatku denního světla. Jednotlivá pracovní místa jsou řízena separátně. Dělicí chodba je řízena zcela nezávisle. Každé pracovní místo je vybaveno řízením konstantního osvětlení. Průchozí koridor je vybaven funkcí orientačního osvětlení (10% intenzity).

NÁVRH ŘEŠENÍ

Jednotlivá pracovní místa jsou řízena vybraným čidlem přítomnosti, které zároveň automaticky reguluje osvětlení dle intenzity dopadajícího denního světla. K tomu lze pomocí tlačítka kdykoliv manuálně intenzitu umělého světla měnit. Průchozí koridor automaticky ovládá kombinace čidel Master a Slave. Funkce orientačního osvětlení při absenci pohybu zajišťuje svícení v režimu 10% intenzity. K zamezení nechtěného sepnutí osvětlení chodby je možné vymežit detekční prostor čidel přiloženými záslepkami. Při využití kanálu 2 čidla je třeba dbát na hodnotu max. spínacího proudu a případně použít externí relé či omezovač náběhového proudu.

PRODUKTOVÁ Doporučení

PD-C360i/8 DIMplus 7 ks

PD-C360/8 Slave 1 ks

- montáž pod omítku IP20
- montáž na povrch IP20 / IP54 (s příslušenstvím)
- zapuštěná montáž do podhledu IP20 (s příslušenstvím)

nebo

PD-C360i/8 mini DIM 7 ks

k nastavení použijte dálkový ovladač Mobil-PDi/MDi (příslušenství)

PD-C360/8 mini Slave 1 ks

- zapuštěná montáž do podhledu IP55

DOPORUČENÉ NASTAVENÍ

Tovární nastavení pro okamžité uvedení do provozu:

min. intenzita světla (pracovní prostor)	cca 400 Lux
časový doběh svícení	5 min
režim	plný automat

MODELOVÁ SITUACE

obdélníková velkoplošná kancelář, 6 oblastí přítomnosti oddělených chodbou, plocha cca 500 m², výška stropu 3 m

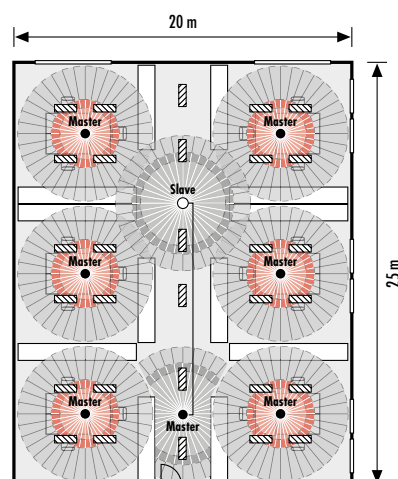

- Oblast přítomnosti PD-C360i/8 DIMplus
- Oblast přítomnosti PD-C360i/8 mini DIM
- Pohyb přímo proti čidlu PD-C360i/8 DIMplus
- Pohyb přímo proti čidlu PD-C360i/8 mini DIM
- Oblast průchodů

KONFERENČNÍ MÍSTNOST

(porada, zasedání, seminář, způsob užití č. 4 dle ENEV 2014)

ZADÁNÍ

Osvětlení konferenční místnosti se spíná a reguluje automaticky dle potřeby v závislosti na přítomnosti osob při nedostatku denního světla. Dle druhu jednání / prezentace lze nastavit různé světelné scény. Klimatizace se spíná automaticky v závislosti na detekci přítomnosti.

NÁVRH ŘEŠENÍ

Použitím vybraných čidel přítomnosti je při poklesu intenzity denního světla pod stanovenou hodnotu a zároveň při detekci pohybu nebo přítomnosti osvětlení automaticky sepnuto. Pomocí dálkového ovladače lze nastavit a v případě potřeby opět zvolit individuální světelné scény. Separátním kanálem 2 čidla je při detekci přítomnosti automaticky spuštěna klimatizace a pomocí samostatně nastavitelného času doběhu je po stanovené době opět vypnuta. Při využití kanálu 2 čidla je třeba dbát na hodnotu max. spínacího proudu a případně použít externí relé či omezovač náběhového proudu.

PRODUKTOVÁ DOPORUČENÍ

PD-C360i/24 DIMplus

1 ks

- montáž pod omítku IP20
- montáž na povrch IP20 / IP54 (s příslušenstvím)
- zapuštěná montáž do podhledu IP20 (s příslušenstvím)

DOPORUČENÉ NASTAVENÍ

Tovární nastavení pro okamžité uvedení do provozu:

min. intenzita světla (pracovní prostor)	cca 400Lux
časový doběh svícení	5 min
časový doběh HLK	60min
režim	plný automat

MODELOVÁ SITUACE

téměř čtvercová konferenční místnost, plocha cca 110 m²,
výška stropu 3 m

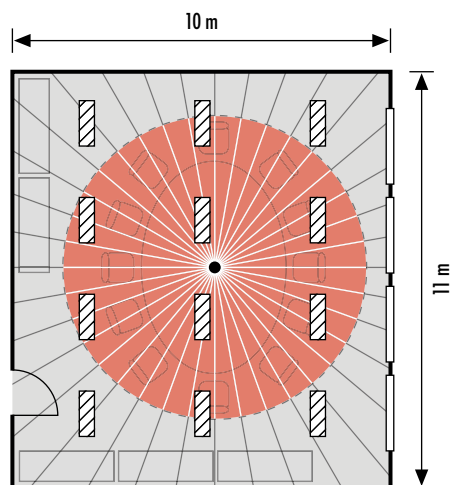

■ Oblast přítomnosti
■ Oblast průchodů

ODBAVOVACÍ HALA S ČEKÁRNOU

(peněžní automat, způsob užití č. 5 dle ENEV 2014)

ZADÁNÍ

Osvětlení odbavovacích prostor banky s přístupem veřejnosti po pracovní době se spíná a reguluje automaticky dle potřeby v závislosti na přítomnosti osob při nedostatku denního světla. Mimo pracovní dobu je vždy sepnuto orientační osvětlení (10% intenzity). Při vstupu osob do místnosti se intenzita osvětlení zvýší na plných 100%.

NÁVRH ŘEŠENÍ

Použitím vybraných čidel přítomnosti je při poklesu intenzity denního světla pod stanovenou hodnotu a zároveň při detekci pohybu nebo přítomnosti osvětlení automaticky sepnuto. Čidlo je umístěno tak, aby prostor s bankomaty byl uvnitř jeho zóny přítomnosti. Prostřednictvím dálkového ovladače je trvale spuštěn režim orientačního osvětlení. V případě dostatečného denního světla je osvětlení včetně orientačního zcela vypnuto. Při nedostatečné intenzitě denního světla je orientační osvětlení znovu sepnuto, případně zůstává sepnuto, a při vstupu do místnosti je intenzita osvětlení zvýšena na plných 100%.

PRODUKTOVÁ DOPORUČENÍ

PD-C360i/12 mini DIM

1 ks

- nastavení použijte dálkový ovladač Mobil-PDi/MDi (příslušenství)
- zapuštěná montáž do podhledu IP55

DOPORUČENÉ NASTAVENÍ

Tovární nastavení pro okamžité uvedení do provozu:

min. intenzita světla (pracovní prostor)	cca 400Lux
časový doběh svícení	5 min
režim	plný automat

MODELOVÁ SITUACE

přibližně čtvercová místnost, plocha cca 30 m²,
výška stropu 3 m

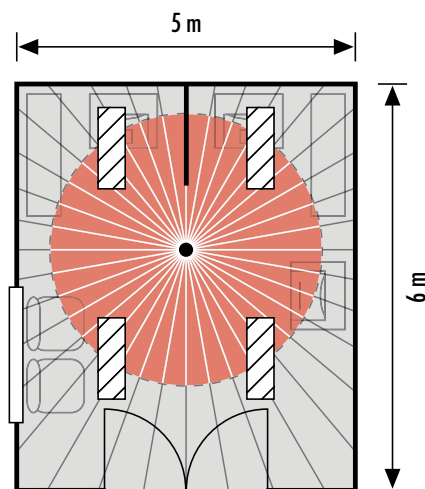

■ Oblast přítomnosti
■ Oblast průchodů

ŠKOLNÍ TŘÍDA / POSLUCHÁRNA

(školy, způsob užití č. 8 dle ENEV 2014)

ZADÁNÍ

Osvětlení školní třídy se spíná a reguluje automaticky dle potřeby v závislosti na přítomnosti osob při nedostatku denního světla. Intenzita světla je zároveň pomocí řízení konstantního osvětlení udržována na požadované hodnotě. Jednotlivé řady svítidel blíže k oknům a dále od oken jsou spínány a regulovány separátně. K tomu je třeba světelné řady spínat manuálně tlačítkem a zároveň odděleně spínat osvětlení tabule.

NÁVRH ŘEŠENÍ

Použitím vybraných čidel přítomnosti je při poklesu intenzity denního světla pod stanovenou hodnotu a zároveň při detekci pohybu nebo přítomnosti osvětlení automaticky sepnuto. Obě světelné zóny jsou separátně regulovány řízením konstantního osvětlení a v závislosti na dopadu denního světla a detekci přítomnosti neustále udržují konstantní intenzitu světla v obou částech místnosti. Na základě měření intenzity přirozeného světla dvěma separátními kanály jsou svítidla blíže k oknům dříve a vyšší měrou regulována, než svítidla vzdálená od oken. Osvětlení tabule (připojeno na kanál 3 pro HLK) pracuje pouze v závislosti na detekci přítomnosti. Obě světelné řady, stejně jako osvětlení tabule, lze samostatně manuálně rozsvěcet a zhasínat prostřednictvím externích tlačítek.

PRODUKTOVÁ DOPORUČENÍ

PD-C360i/24 DUODIMplus

1 ks

k nastavení použijte dálkový ovladač Mobil-PDi/MDi (příslušenství)

- verze FM a SM

DOPORUČENÉ NASTAVENÍ

Tovární nastavení pro okamžité uvedení do provozu:

min. intenzita světla (pracovní prostor)
časový doběh svícení
režim

cca 400Lux
5 min
plný automat

MODELOVÁ SITUACE

přibližně čtvercová místnost, plocha cca 90 m²,
výška stropu 3 m

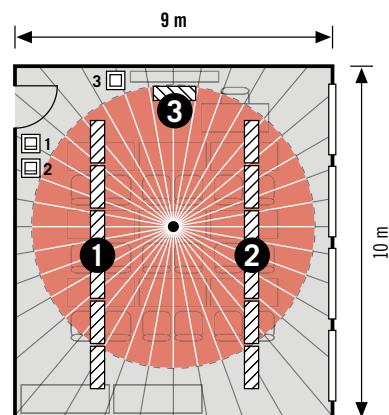

- Oblast přítomnosti
- Oblast průchodů
- 1 Řada svítidel dále od oken
- 2 Řada svítidel blíže k oknům
- 3 Osvětlení tabule

TOALETY A SANITÁRNÍ MÍSTNOSTI

(v nebytových prostorách, způsob užití č. 16 dle ENEV 2014)

ZADÁNÍ

Osvětlení a ventilace toalet se spíná automaticky dle potřeby v závislosti na přítomnosti osob.

NÁVRH ŘEŠENÍ

Použitím vybraných čidel přítomnosti je při detekci pohybu automaticky sepnuto osvětlení vstupního prostoru. V tomto případě do místnosti nedopadá žádné denní světlo. Prostor toalet je kompletně pokryt kombinací čidel Master a Slave. Ventilace je samostatně spínána v závislosti na přítomnosti pomocí bezpotenciálového kanálu pro HLK. V případě opuštění prostor jsou osvětlení i ventilace po uplynutí nastaveného času doběhu vypnuty.

PRODUKTOVÁ DOPORUČENÍ

PD-C360i/8plus

2 ks

PD-C360i/8 Slave

2 ks

- montáž pod omítku IP20
- montáž na povrch IP20 / IP54 (s příslušenstvím)
- zapuštěná montáž do podhledu IP20 (s příslušenstvím)

DOPORUČENÉ NASTAVENÍ

Tovární nastavení pro okamžité uvedení do provozu:

min. intenzita světla
časový doběh svícení
časový doběh HLK
režim

cca 400Lux
5 min
60 min
plný automat

MODELOVÁ SITUACE

obdélníková místnost, stěnami oddělené prostory,
celková plocha cca 35 m², výška stropu 3 m

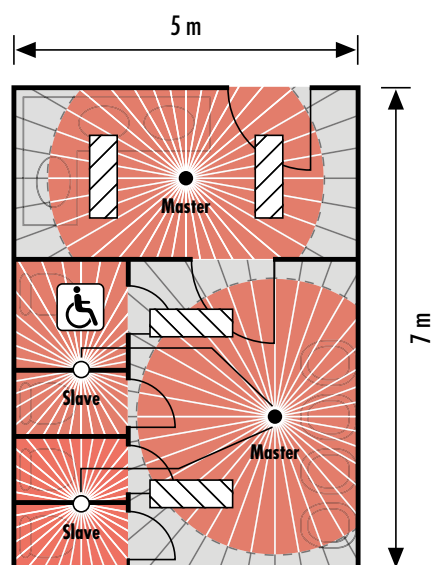

- Oblast přítomnosti
- Oblast průchodů

SCHODIŠTĚ

(vícepodlažní schodiště, způsob užití č. 19 dle ENEV 2014)

ZADÁNÍ

Osvětlení stupňovitého schodiště je z bezpečnostních a komfortních důvodů automaticky dle potřeby spínáno v závislosti na pohybu osob.

NÁVRH ŘEŠENÍ

Použitím vybraných čidel pohybu je při detekci pohybu osvětlení schodiště automaticky sepnuto. V tomto případě do prostoru nedopadá žádné denní světlo. Instalovaná stropní čidla díky svému dosahu a rozsahu detekce reagují i na pohyb na vzdáleném schodišti pod sebou. Použitím čidla s integrovaným akustickým senzorem je zvýšena úspěšnost detekce dodatečnou reakcí na akustický ruch. Pokud čidlo sepně osvětlení a následně ustane pohyb i případné akustické ruchy, po uplynutí času doběhu světlo zhasne, nicméně může být během 8 s opět aktivováno detekcí nového akustického podnětu. Akustickou citlivost lze plynule regulovat. Čidlo musí v každém případě nejprve aktivovat pohyb či manuální stisk externího tlačítka / dálkového ovladače, až poté je aktivní i akustický senzor. Tato podmínka zabraňuje nechtěnému spínání detekcí rušivých zvuků.

PRODUKTOVÁ Doporučení

MD-C360i/8 MIC

4 ks

- montáž pod omítku IP20
- montáž na povrch IP20 / IP54 (s příslušenstvím)
- zapuštěná montáž do podhledu IP20 (s příslušenstvím)

DOPORUČENÉ NASTAVENÍ

Tovární nastavení pro okamžité uvedení do provozu:

min. intenzita světla (pracovní prostor)
časový doběh svícení
režim

cca 100 Lux
5 min
plný automat

MODELOVÁ SITUACE

4 patrové schodiště, délka chodby 9 m, výška stropu 3 m

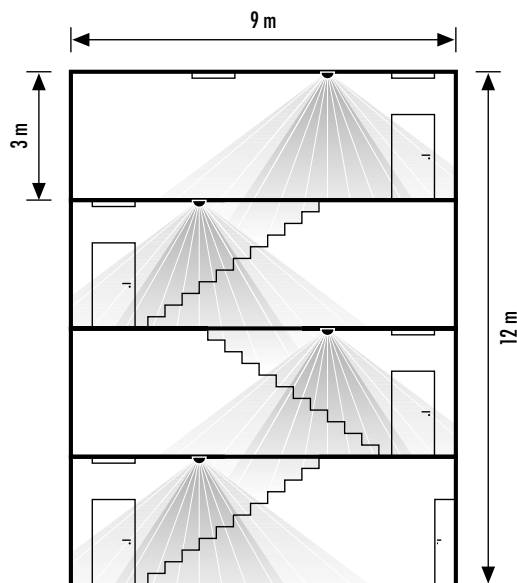

- Pohyb přímo proti čidlu
- Oblast průchodů

ARCHIV / KNIHOVNA

(způsob užití č. 20/28 dle ENEV 2014)

ZADÁNÍ

Osvětlení knihovny se spíná a reguluje automaticky dle potřeby v závislosti na přítomnosti osob při nedostatku denního světla. Čtecí místa a jednotlivé uličky mají být po dobu cca 1 hod navíc osvětleny orientačním světlem (10% intenzity). Vstupní prostor je osvětlen výhradně v případě potřeby.

NÁVRH ŘEŠENÍ

Použitím vybraných čidel přítomnosti je při poklesu intenzity denního světla pod stanovenou hodnotu a zároveň při detekci pohybu nebo přítomnosti osvětlení automaticky sepnuto. V každé regálové uličce a nad každým čtecím místem je instalováno čidlo přítomnosti Master. Orientační osvětlení lze programovat prostřednictvím dálkového ovladače. Při poklesu intenzity dopadajícího přirozeného světla pod stanovenou mez a současně detekci pohybu je osvětlení sepnuto v režimu 100% intenzity. Pokud pohyb či přítomnost ustanou, osvětlení uliček a čtecích míst po uplynutí nastaveného času doběhu přejde na dobu 1 hod do režimu orientačního osvětlení (10% intenzity). Po uplynutí 1 hod (bez detekce pohybu) je osvětlení zcela vypnuto.

PRODUKTOVÁ Doporučení

PD-C360i/8 mini DIM

9 ks

- nastavení použijte dálkový ovladač Mobil-PDi/MDi (příslušenství)
- zapuštěná montáž do podhledu IP55

DOPORUČENÉ NASTAVENÍ

Tovární nastavení pro okamžité uvedení do provozu:

min. intenzita světla (pracovní prostor)
časový doběh svícení
režim

cca 400 Lux
5 min
plný automat

MODELOVÁ SITUACE

obdélníková místnost, 3 čtecí prostory (přítomnost),
6 regálových uliček, plocha cca 165 m², výška stropu 3 m

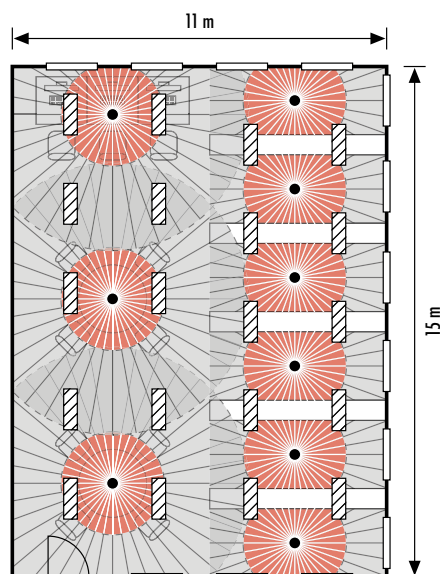

- Oblast přítomnosti
- Oblast průchodů

SPORTOVNÍ HALA

(způsob užití č. 31 dle ENEV 2014)

ZADÁNÍ

Osvětlení sportovní haly se spíná automaticky dle potřeby v závislosti na přítomnosti osob při nedostatku denního světla. Každá světelná zóna se spíná samostatně.

NÁVRH ŘEŠENÍ

Použitím vybraných čidel přítomnosti je při poklesu intenzity denního světla pod stanovenou hodnotu a zároveň při detekci pohybu osvětlení automaticky sepnuto. V každé světelné zóně (polovina plochy haly) je instalována kombinace čidel přítomnosti Master a Slave, která zajišťuje dostatečné pokrytí prostoru.

PRODUKTOVÁ DOPORUČENÍ

PD-C360i/24plus

2 ks

PD-C360i/24 Slave

2 ks

- montáž pod omítku IP20
- montáž na povrch IP20 / IP54 (s příslušenstvím)
- zapuštěná montáž do podhledu IP20 (s příslušenstvím)

DOPORUČENÉ NASTAVENÍ

Tovární nastavení pro okamžité uvedení do provozu:

min. intenzita světla (pracovní prostor)
časový doběh svícení
režim

cca 400Lux
5 min
plný automat

MODELOVÁ SITUACE

obdélníková sportovní hala, plocha 1150 m²,
výška stropu 5 - 10 m

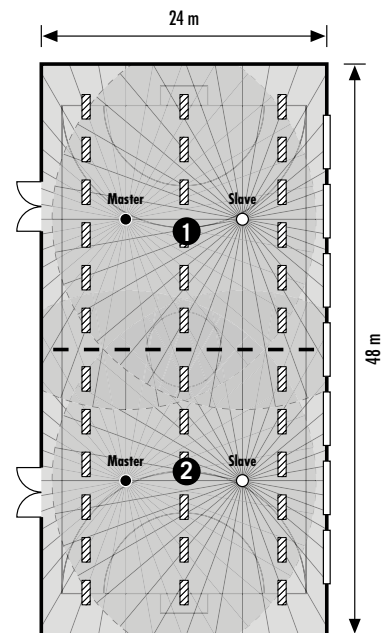

- Oblast průchodů
- Světelná zóna 1
- Světelná zóna 2

GARÁŽE A PARKOVACÍ DOMY

(způsob užití č. 32 dle ENEV 2014)

ZADÁNÍ

Osvětlení podzemní garáže se spíná automaticky dle potřeby v závislosti na pohybu osob a techniky. Při vstupech do jednotlivých oblastí je zajištěno spínání všech svítidel, tedy osvětlení celého prostoru garáže.

NÁVRH ŘEŠENÍ

Použitím vybraných čidel pohybu je při detekci pohybu osvětlení automaticky sepnuto. V tomto případě do prostoru nedopadá žádné denní světlo. Čidla v jednotlivých oblastech spínají separátně a jejich výstup je připojen na společný stykač tak, aby bylo vždy sepnuto kompletní osvětlení celého prostoru.

PRODUKTOVÁ DOPORUČENÍ

MD-C360i/24

4 ks

- montáž pod omítku IP20
- montáž na povrch IP20 / IP54 (s příslušenstvím)
- zapuštěná montáž do podhledu IP20 (s příslušenstvím)

DOPORUČENÉ NASTAVENÍ

Tovární nastavení pro okamžité uvedení do provozu:

min. intenzita světla (oblast průchodů)
časový doběh svícení

cca 100Lux
5 min

MODELOVÁ SITUACE

podzemní garáž tvaru U, 25 parkovacích míst,
plocha cca 660 m², výška stropu 3 m

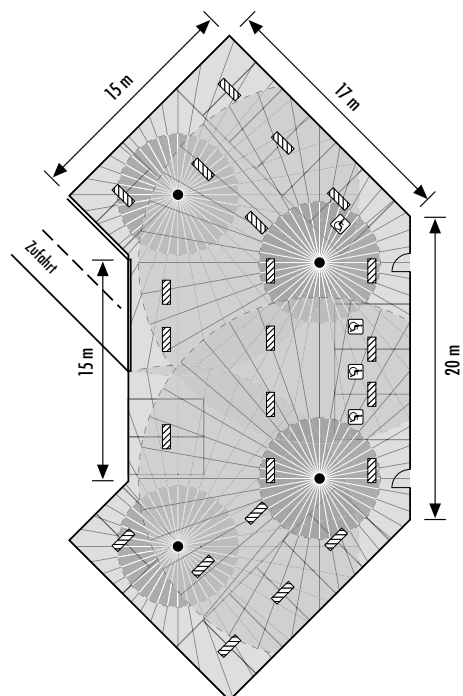

- Pohyb přímo proti čidlu
- Oblast průchodů

CHODBY A KORIDORY

(nemocniční koridor, způsob užití č. 40 dle ENEV 2014)

ZADÁNÍ

Osvětlení chodby ve zdravotnickém zařízení se spíná automaticky dle potřeby v závislosti na přítomnosti osob při nedostatku denního světla. Při výpadku jedné z fází je nutné zajistit, aby vždy zůstalo v provozu částečné osvětlení prostoru.

NÁVRH ŘEŠENÍ

Použitím vybraných čidel přítomnosti je při poklesu intenzity denního světla pod stanovenou hodnotu a zároveň při detekci pohybu osvětlení automaticky sepnuto. Kombinace čidel přítomnosti Master a Slave je napájena libovolnou fází (např. L1). Napájení svítidel v chodbách je rozděleno na zbývající fáze (L2 a L3). V případě výpadku jedné z fází (např. L2), jež napájí jednu ze světelných skupin, je stále zajištěno částečné osvětlení chodeb druhou skupinou svítidel (L3). V případě výpadku fáze L1 zůstane čidlo bez napětí a dojde k sepnutí jeho speciálních kontaktů. Jde o bezpotenciálové rozpínací kontakty, které zajistí stálé sepnutí osvětlení. U kontaktů čidla je třeba dbát na hodnotu max. spínacího proudu a případně použít externí relé či omezovač náběhového proudu.

PRODUKTOVÁ DOPORUČENÍ

PD-C360i/24 DRY

1 ks

PD-C360i/24 Slave

1 ks

- montáž pod omítku IP20
- montáž na povrch IP20 / IP54 (s příslušenstvím)
- zapuštěná montáž do podhledu IP20 (s příslušenstvím)

DOPORUČENÉ NASTAVENÍ

Tovární nastavení pro okamžité uvedení do provozu:

min. intenzita světla
časový doběh svícení
režim

cca 400Lux
5 min
plný automat

MODELOVÁ SITUACE

chodba ve zdravotnickém zařízení, délka 30 m, šířka 4 m, výška stropu 3 m

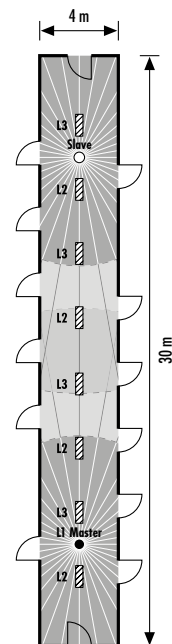

■ Pohyb přímo proti čidlu
■ Oblast průchodů

SKLADOVACÍ HALA

(způsob užití č. 42 dle ENEV 2014)

ZADÁNÍ

Osvětlení skladovací haly se spíná automaticky dle potřeby v závislosti na přítomnosti osob či pohybu techniky při nedostatku denního světla. Osvětlení jednotlivých regálových uliček je spínáno pouze v případě vstupu do příslušné oblasti. Hlavní koridor je ovládán separátně. Je požadováno orientační osvětlení (20% intenzity).

NÁVRH ŘEŠENÍ

Použitím vybraných čidel přítomnosti je při poklesu intenzity denního světla pod stanovenou hodnotu a zároveň při detekci pohybu osvětlení automaticky sepnuto. Čidla Master jsou instalována v nejtemnějších místech jednotlivých uliček a koridoru. Kvůli zamezení nechtěného spínání v regálových uličkách při průchodu hlavním koridorem jsou použity přiložené clony, jež vymezují detekční prostor jednotlivých čidel.

PRODUKTOVÁ DOPORUČENÍ

PD-C360i/24 DIMplus WH

5 ks

PD-C360i/24 Slave WH

6 ks

- montáž pod omítku IP20
- montáž na povrch IP20 / IP54 (s příslušenstvím)
- zapuštěná montáž do podhledu IP20 (s příslušenstvím)

DOPORUČENÉ NASTAVENÍ

Tovární nastavení pro okamžité uvedení do provozu:

min. intenzita světla
časový doběh svícení
režim

cca 400Lux
5 min
plný automat

MODELOVÁ SITUACE

skladovací hala, délka hlavního koridoru 45 m, 6 regálových uliček, plocha cca 1500m², výška stropu 5 - 15 m

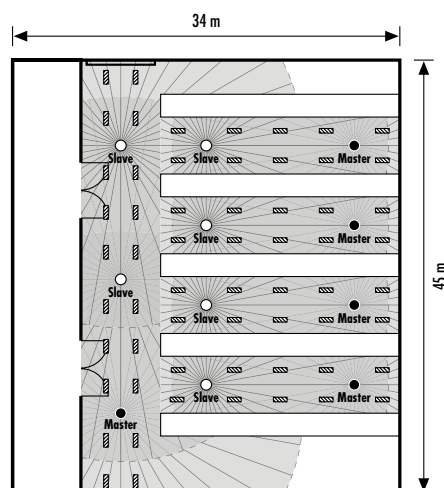

výška	délka	šířka
15 m	40 m	6 m
12,5 m	34 m	5 m
10 m	32 m	4 m
7,5 m	21 m	3 m
5 m	14 m	2 m

■ Pohyb přímo proti čidlu
■ Oblast průchodů

RODINNÝ DŮM

(řízení osvětlení exteriéru)

ZADÁNÍ

V prostoru kolem domu se za soumraku osvětlení spíná automaticky dle potřeby v závislosti na pohybu a přítomnosti osob.

NÁVRH ŘEŠENÍ

Použitím vybraných čidel pohybu je při poklesu intenzity denního světla pod stanovenou hodnotu a zároveň při detekci pohybu osvětlení automaticky sepnuto. Celý prostor je spolehlivě pokryt detekčním rozsahem čidel a rozsvěcí se kompletní exteriérové osvětlení. V případě např. zahradní párty, kdy je třeba v okolí domu trvale svítit, lze pomocí dálkového ovladače přepnout čidla do režimu stálého sepnutí (příp. vypnutí) až na dobu 12 hod.

PRODUKTOVÁ DOPORUČENÍ

RC 230i

1 ks

RC 280i

3 ks

- stropní a nástěnná montáž na povrch IP54
- montáž na vnitřní / vnější roh (s příslušenstvím)

DOPORUČENÉ NASTAVENÍ

Tovární nastavení pro okamžité uvedení do provozu:

min. intenzita světla
časový doběh svícení
citlivost

cca 10Lux
2 min
max. dosah

MODELOVÁ SITUACE

plocha pozemku 700m², zprava vstupní prostor, terasa, zahrada

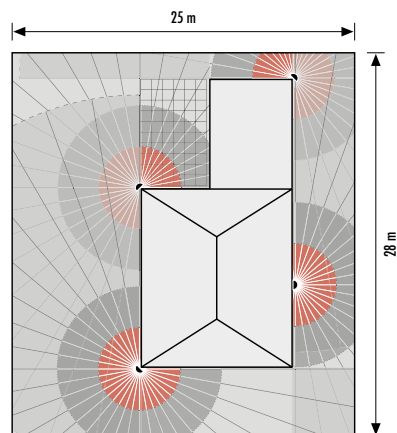

- 360° ochrana proti podlezení
- Pohyb přímo proti čidlu
- Oblast průchodů

VSTUPNÍ PROSTOR DOMU

(řízení osvětlení exteriéru)

ZADÁNÍ

V prostoru před dvojdomem se za soumraku osvětlení spíná automaticky dle potřeby v závislosti na pohybu a přítomnosti osob. Oba vstupní prostory jsou separátně řízeny pomocí čidel pohybu.

NÁVRH ŘEŠENÍ

Použitím vybraných čidel pohybu je při poklesu intenzity denního světla pod stanovenou hodnotu a zároveň při detekci pohybu osvětlení automaticky sepnuto. Čidla jsou umístěna na fasády obou částí domu. Vzhledem k dispozicím obou hlídaných ploch a s přihlédnutím k poloze frekventované cesty, jsou zvolena čidla se separátně nastavitelnými zónami detekce. Čidla pracují s rozsahy detekce 2 x 100° a pro každou zónu lze ve 3 stupních nastavit různý dosah. V případě, kdy je třeba okolí domu trvale osvětlit, lze pomocí dálkového ovladače přepnout čidla do režimu stálého sepnutí (příp. vypnutí) až na dobu 12 hod.

PRODUKTOVÁ DOPORUČENÍ

MD-W200i

2 ks

- nástěnná montáž IP55

DOPORUČENÉ NASTAVENÍ

Tovární nastavení pro okamžité uvedení do provozu:

min. intenzita světla
časový doběh svícení

cca 10Lux
2 min

MODELOVÁ SITUACE

šířka vstupního prostoru 24 m, 2 parkovací místa, 2 vstupy

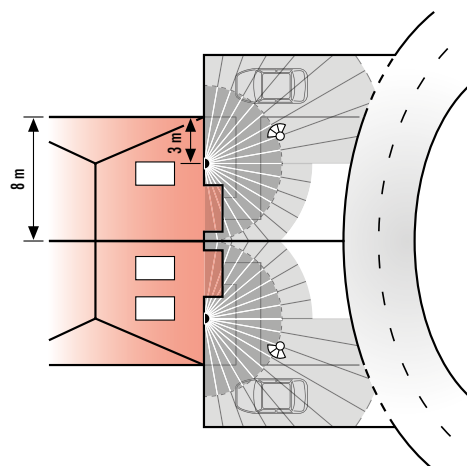

- Pohyb přímo proti čidlu
- Oblast průchodů



Obchodní zastoupení pro ČR:

N.G. ELEKTRO TRADE, a.s.
Jáchymovská 1370 | 363 01 Ostrov
Tel: +420 353 614 280
info@ngelektro.cz
www.ngelektro.cz



Obchodní zastoupení pro SR:

N.G. ELEKTRO, s.r.o.
Jána Bottu 432 | 956 18 Bošany
Tel: +421 385 427 045
info@ngelektro.sk
www.ngelektro.sk



www.esylux.com

Změny obsahu vyhrazeny.

